

SUPRA.

SUPRA FRANCE RCS Saverne 441 048
576 SIRET 441 048 576 00074
BP 22 - 67216 OBERNAI Cedex FRANCE
www.supra.fr

CE POÊLE À GRANULÉS SILVER ACIER 5-7-9 SILVER CERAMIQUE 7-9

NOTICE D'INSTALLATION ET D'UTILISATION

11-15

40428

SOMMAIRE

1. CARACTÉRISTIQUES TECHNIQUES	2
2. INSTALLATION	5
3. PRINCIPES DE FONCTIONNEMENT	9
4. MISE EN SERVICE	11
5. AFFICHEUR ET COMMANDES	13
6. UTILISATION	14
7. ENTRETIEN	16
8. SERVICE APRÈS-VENTE	16
9. MENU	17
10. MESSAGES D'ERREUR	25
11. PROBLÈMES ET RÉOLUTION	26



SILVER ACIER



SILVER CÉRAMIQUE

-IMPORTANT-

Le poêle à granulés doit être installé et mis en service par un professionnel qualifié.

Avant la première mise en service du poêle, lire attentivement la notice et la carte de garantie. Le non-respect des indications de ces documents entraîne l'entière responsabilité de celui qui effectue le montage et la mise en service.

POÊLE À GRANULÉS SILVER

- MISES EN GARDE -

- Respecter les instructions de la notice. Conserver soigneusement cette notice et le certificat de garantie
 - Respecter toutes les réglementations locales et nationales ainsi que les normes européennes lors de l'installation et de l'utilisation du poêle.
 - Cet appareil doit être installé conformément aux spécifications des normes⁽¹⁾ en vigueur. L'installation par un professionnel qualifié est impérative.
 - Avant d'accéder aux équipements électriques, tous les circuits d'alimentation doivent être mis hors tension.
 - La responsabilité du constructeur se limite à la fourniture du poêle. Elle ne saurait être recherchée en cas de non-respect de ces prescriptions.
 - Sont spécialement interdits:
 - L'installation de matières pouvant être détériorées ou altérées par la chaleur (meubles, papier peint, boiserie...) à proximité immédiate du poêle.
 - La mise en place d'un récupérateur de chaleur de quelque type que ce soit, autres que ceux spécifiés par le fabricant.
 - L'utilisation de tout combustible autre que les granulés de bois. L'appareil ne doit pas être utilisé comme incinérateur.
 - Toute modification du poêle ou de l'installation non prévue par le fabricant, qui dégagerait le fabricant de ses responsabilités et annulerait la garantie. Utiliser exclusivement des pièces de rechange recommandées par le fabricant.
 - Toute intervention sur le circuit électrique et la carte électronique autre que par un professionnel qualifié.
- Toute intervention sur le poêle ou ses accessoires si le poêle n'est pas à l'arrêt et débranché.
- L'introduction de quelque objet que ce soit autre que des granulés de bois dans la trémie.
 - Le non-respect de ces indications entraîne l'entière responsabilité de celui qui effectue l'intervention et le montage.
 - Les installations dans les lieux publics sont soumises au règlement sanitaire départemental et des règlements ERP en vigueur.
 - Le poêle est chaud lorsqu'il fonctionne, particulièrement la face vitrée. Il reste chaud longtemps, même si les flammes ne sont plus visibles. Prendre les précautions pour éviter tout contact avec le poêle (des jeunes enfants particulièrement).
 - Cet appareil peut être utilisé par des enfants âgés d'au moins 8 ans et par des personnes ayant des capacités physiques, sensorielles ou mentales réduites ou dénuées d'expérience ou de connaissance, s'ils (elles) sont correctement surveillé(e)s ou si des instructions relatives à l'utilisation du poêle en toute sécurité leur ont été données et si les risques encourus ont été appréhendés. Les enfants ne doivent pas jouer avec l'appareil. Le nettoyage et l'entretien ne doivent pas être réalisés par des enfants.
 - Utiliser des gants de protection pour toute intervention d'installation d'entretien ou de maintenance.
 - Le fabricant se réserve le droit de modifier, sans préavis, la présentation et les cotes de ses modèles ainsi que la conception des montages si nécessaire. Les schémas et textes de ce document sont la propriété exclusive du fabricant et ne peuvent être reproduits sans son autorisation écrite.

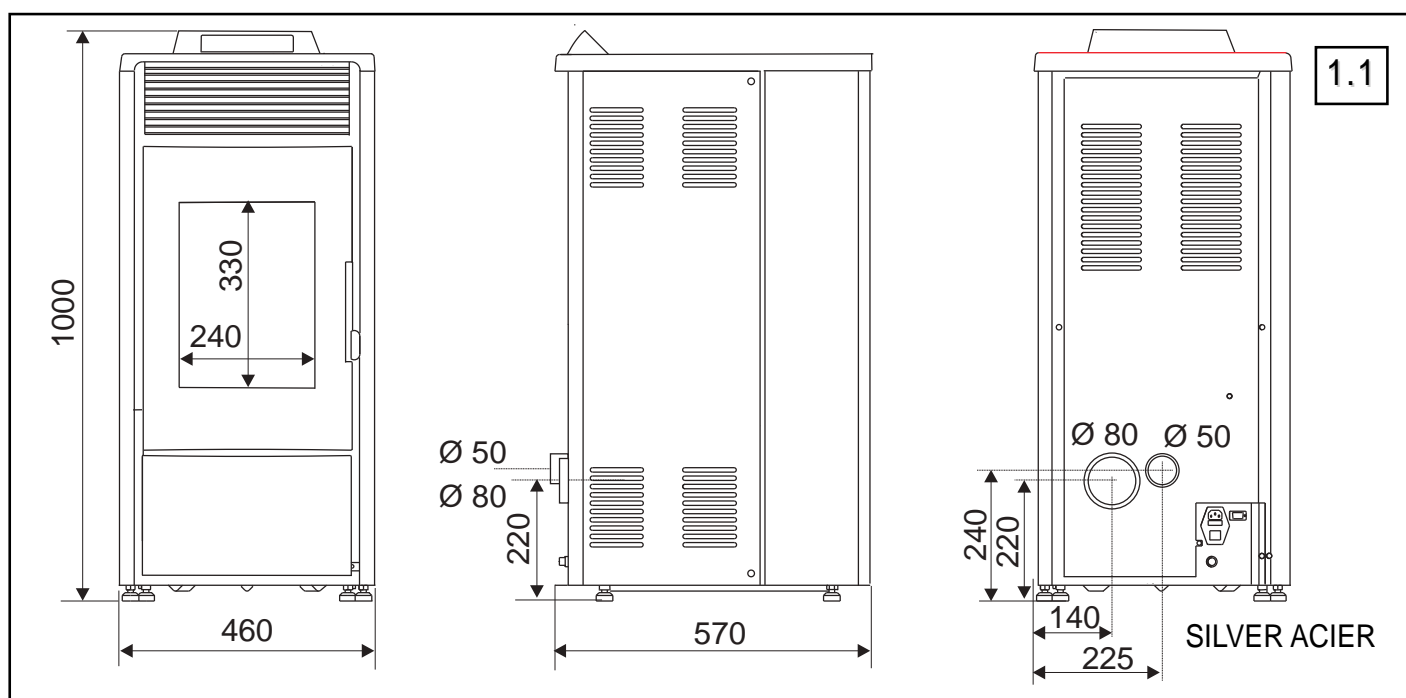

(1) DTU 24.1 traitant des conduits de fumées, NF EN 14785. (disponibles à l'AFNOR).

(2) Essais réalisés conformément à la norme EN 14785 avec des granulés de bois certifiés DIN 51731, DIN Plus ou NF. Caractéristiques variables selon les combustibles.

POÊLE À GRANULÉS SILVER

1. CARACTÉRISTIQUES TECHNIQUES

1.1 POÊLE À GRANULÉS

SILVER

Combustible : granulés de bois conformes à la norme EN PLUS, DIN Plus ou NF ⁽²⁾

Dimensions des granulés	Ø 6 - L 30 mm max.
Capacité de la trémie	19 kg environ
Capacité du cendrier extractible	2 litres
Combustibles interdits	tous les autres dont maïs et céréales

Caractéristiques de combustion ⁽²⁾

	Silver 5 kW	Silver 7 kW	Silver 9 kW
Puissance calorifique	3,1 à 5 kW	2,9 à 7 kW	3,3 à 9 kW
Rendement	87,5 %	88 %	85 %
Débit massique de fumées	5,9 g/s	5,67 g/s	7,18 g/s
Température moyenne de fumées	131 °C	142 °C	169 °C
Taux de CO (13% O ₂)	0,007 %	0,013 %	0,03 %
Taux de CO ₂ (13% O ₂)	7 %	8,5 %	7,4 %
Poussières	16 mg/Nm ³	45 mg/Nm ³	71 mg/Nm ³
Consommation horaire maxi	0,8 à 1,5 kg/h	0,8 à 1,9 kg/h	1,0 à 2,4 kg/h
Autonomie (P mini / P maxi)	23 h / 11 h	23 h / 9 h	19 h / 7 h

Raccordement

Entrée d'air arrière	buse mâle Ø 50 mm
Sortie de fumées arrière	buse mâle Ø 80 mm

Dépression (10 Pa = 1 mm CE)

Allure nominale	12 Pa ± 2 Pa
Maxi admissible	40 Pa

Caractéristiques et marquage

Poids net/brut SILVER ACIER	107 kg / 130 kg
Poids net/brut SILVER CÉRAMIQUE	127 kg / 150 kg
Plaquette signalétique	au dos du poêle

Caractéristiques électriques

Alimentation	230 V~/50 Hz (2 fusibles T 3,15 AL 250 V)
Puissance absorbée maxi. (à l'allumage)	450 W
Puissance absorbée moyenne	160 W

Accessoires fournis

Cordon d'alimentation, télécommande et main froide	dans la trémie
Pile télécommande	CR2025 3V

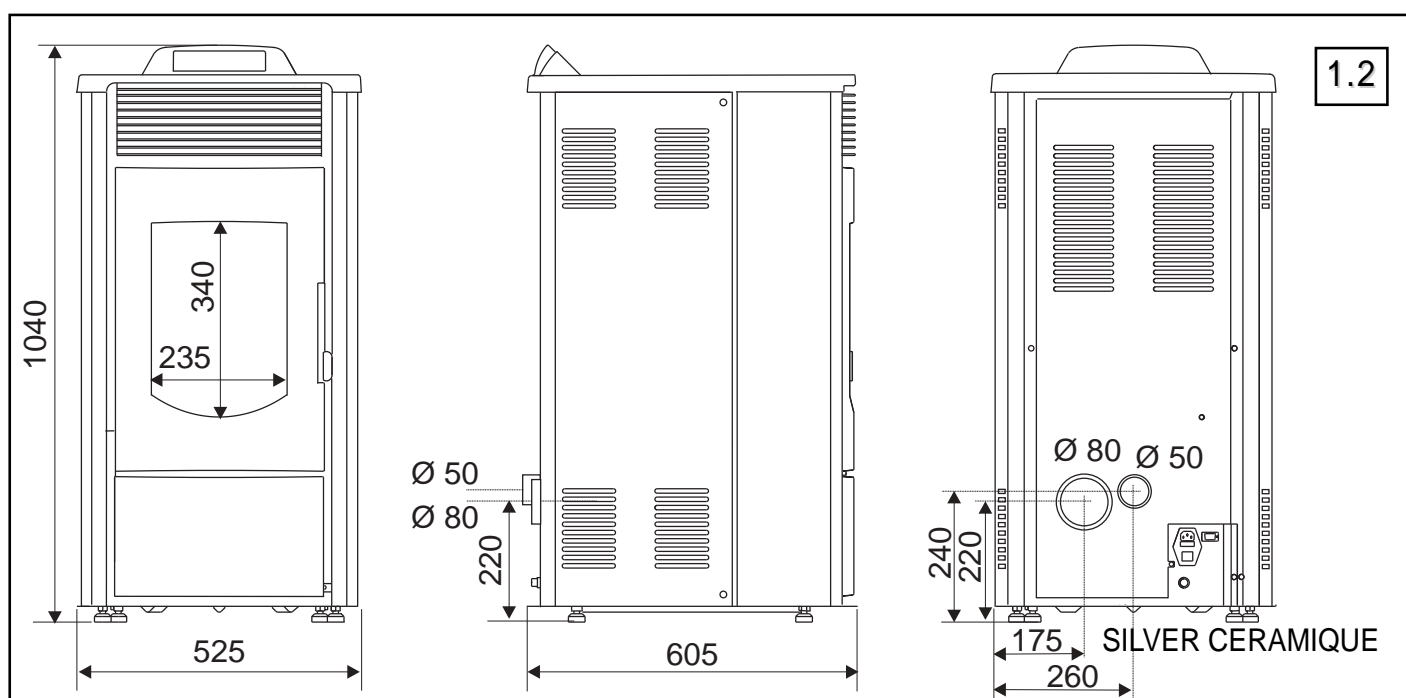

POÊLE À GRANULÉS SILVER

1.2.1 LOGIGRAMME D'INSTALLATION

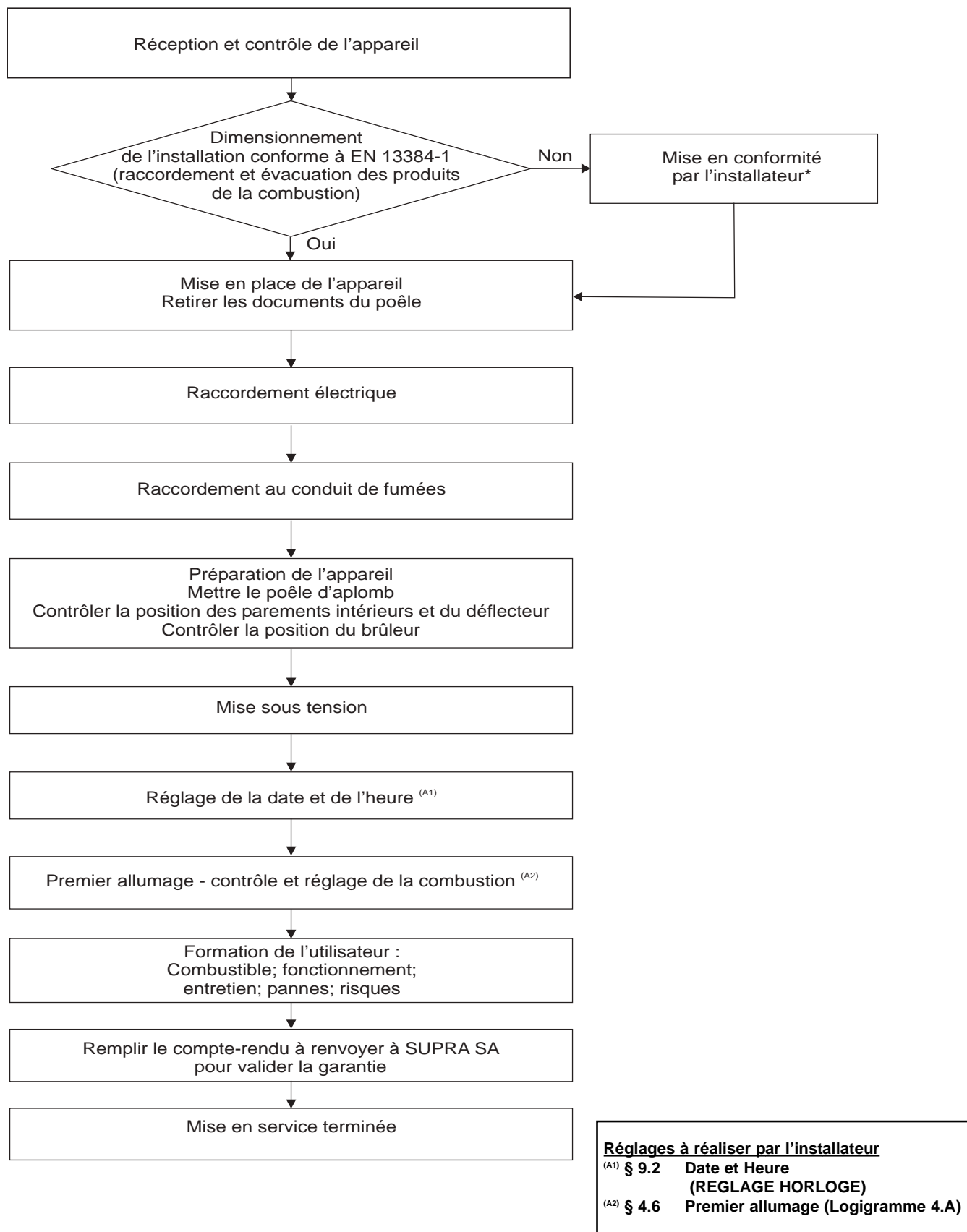

* La responsabilité de l'installateur du poêle est engagée.

POÊLE À GRANULÉS SILVER

2. INSTALLATION

2.1 DISTANCES DE SÉCURITÉ (FIG. 2.1)

Conformément à la réglementation (NF DTU 24.1), quelle que soit l'orientation du raccordement (horizontal ou vertical), respecter les distances de sécurité entre les parois combustibles et l'appareil, ainsi que la distance minimale de sécurité (d) avec le tuyau de raccordement (cf fig 2.1). Ne pas disposer de produit combustible à l'arrière du poêle.

2.2 MISE EN PLACE DU POÊLE

Retirer tous les documents du foyer et les étiquettes sur la vitre. Poser le poêle sur un sol de capacité portante suffisante. Si le sol existant n'est pas satisfaisant, réaliser les travaux afin que le sol supporte le poids du poêle (par ex. poser une plaque de répartition de charge). Mettre le poêle à niveau avec les pieds ajustables (visser/dévisser les pieds, accessibles par le dessous du poêle). Positionner la sonde de température d'ambiance, de préférence fixée au mur à 0,60 m de hauteur environ, éloignée des zones chaudes (tuyaux) ou froides (mur extérieur; ..). Garder l'accès libre pour le nettoyage du poêle et du conduit.

2.3 RACCORDEMENT ÉLECTRIQUE

Brancher la prise du poêle à une prise murale avec prise de terre et une protection conforme aux exigences de la norme NF C 15-100 et toutes les normes nationales ou locales en vigueur. Protéger le câble contre tout risque de dommage (arrachement, coupure, brûlure, surchauffe, ...).

Allumer l'interrupteur à l'arrière du poêle (position I).

2.4 ALIMENTATION EN AIR DE COMBUSTION

L'air frais est indispensable à une bonne combustion.

Consommation d'air frais pour les poêles à granulés de bois environ 3 m³/h par kW.

2.4.1 PRISE D'AIR DANS LA PIÈCE (FIG. 2.1; 2.3)

- Prise d'air à travers un mur du local : l'entrée d'air non obturable (min. 100 cm² de section libre) doit faire face aux vents dominants et déboucher dans la pièce où l'appareil est installé.
- Prise d'air dans le vide sanitaire : la section libre de la grille d'aération du vide sanitaire ventilé (en cm²) de 100 cm² au minimum ou égale à 5 fois la surface du vide sanitaire (en m²).

2.4.2 PRISE D'AIR RACCORDÉE (FIG. 2.2; 2.4; 2.7)

Pour éviter la perturbation de la combustion par la ventilation ou l'utilisation d'une hotte d'aspiration, raccorder la prise d'air (raccord Ø 50 mm) à l'air extérieur de l'habitation.

Le diamètre du conduit d'air doit être supérieur au diamètre du tube (50 mm) sur toute sa longueur. Le conduit d'air doit être obligatoirement fixé à l'extérieur du tube (pas à l'intérieur). Si le diamètre intérieur du conduit est supérieur au diamètre extérieur du tube, garantir l'étanchéité du raccordement (avec une bande mousse ou un manchon de diamètre adapté).

La longueur du conduit d'air doit être inférieure à 3 mètres, déduire 1 m pour chaque coude de 90°.

A l'extérieur, le conduit d'alimentation en air doit déboucher face aux vents dominants. Une grille non obturable, de section libre égale à la section du conduit et de maillage supérieur à 3 mm est nécessaire au départ du conduit.

La prise d'air dans la pièce (§ 2.4.1) demeure obligatoire.

Utiliser des gants de protection pour toute intervention d'installation d'entretien ou de maintenance.

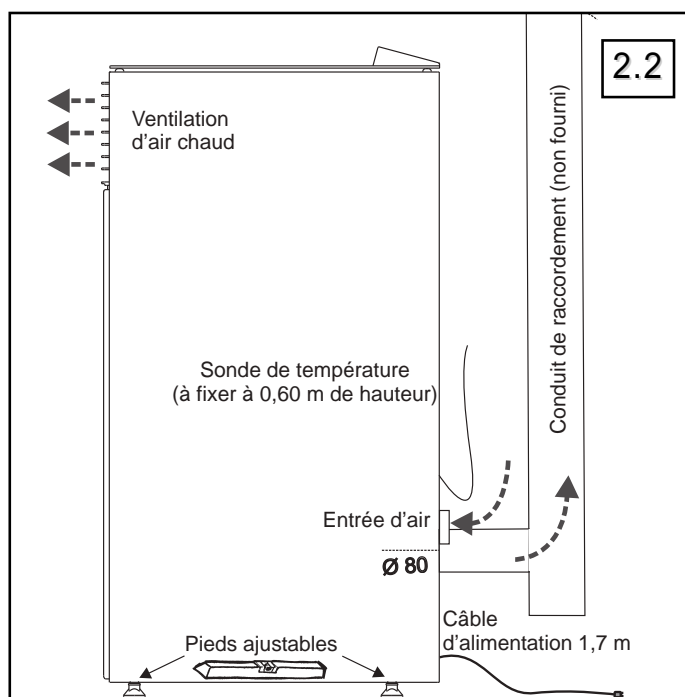
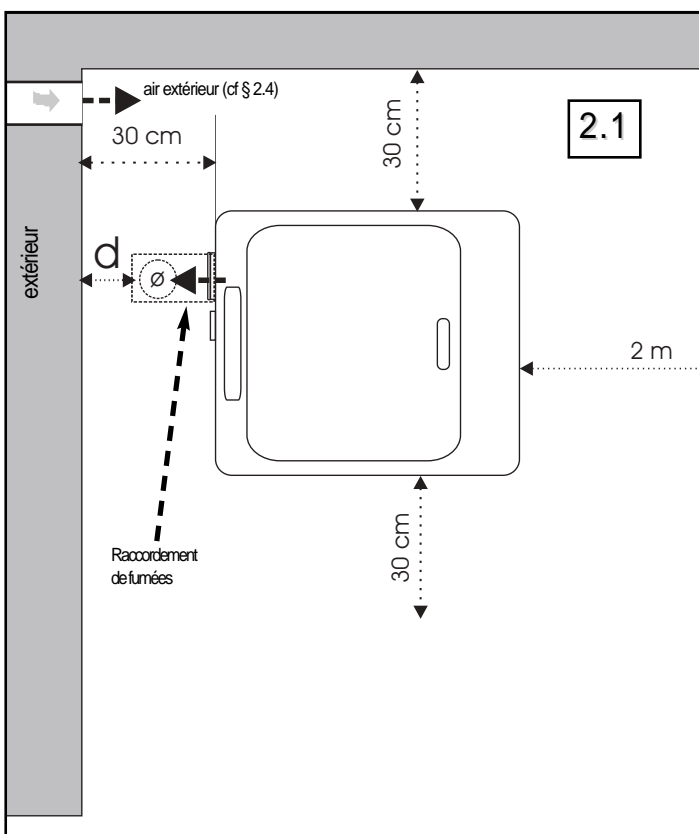

ATTENTION !

Le rayonnement calorifique par la vitre impose l'éloignement de toute matière pouvant être détériorée par la chaleur (mobilier, papier peint, boiseries, ...). Une distance de 2 m évitera tout risque.

Préconisations de raccordement			Conduit de fumées $\varnothing(f)$ = variable 100 mm à 150 mm				Conduit de raccordement $\varnothing(r)$ = 80 à 100 mm		Raccordement à l'air de combustion
Ref.	Zone	Raccordement de l'air	Type	L(f)	Mise en oeuvre	$\varnothing(f)$ mm	Conduit	L(r)	Prise d'air
A	1	Non	Conduit métallique isolé (jusqu'à \varnothing 150 mm)	3,5 à 6 m	Utilisation en l'état	\varnothing 100 à \varnothing 150 mm	Rigide	1,5 à 3 m	dans la pièce (ouverture 100 cm ² libre)
B	1	Non	Conduit métallique isolé extérieur (jusqu'à \varnothing 150 mm)	3,5 à 6 m	Utilisation en l'état	\varnothing 100 à \varnothing 150 mm	Rigide	1,5 à 3 m	dans la pièce (ouverture 100 cm ² libre)
C	1	Non	Conduit métallique isolé (au-delà de \varnothing 150 mm)	3,5 à 6 m	Tubage double peau ou rigide	\varnothing 100 mm	Rigide	1,5 à 3 m	dans la pièce (ouverture 100 cm ² libre)
D	1	Non	Boisseau maçonné	3,5 à 6 m	Tubage double peau ou rigide	\varnothing 100 mm	Rigide	1,5 à 3 m	dans la pièce (ouverture 100 cm ² libre)

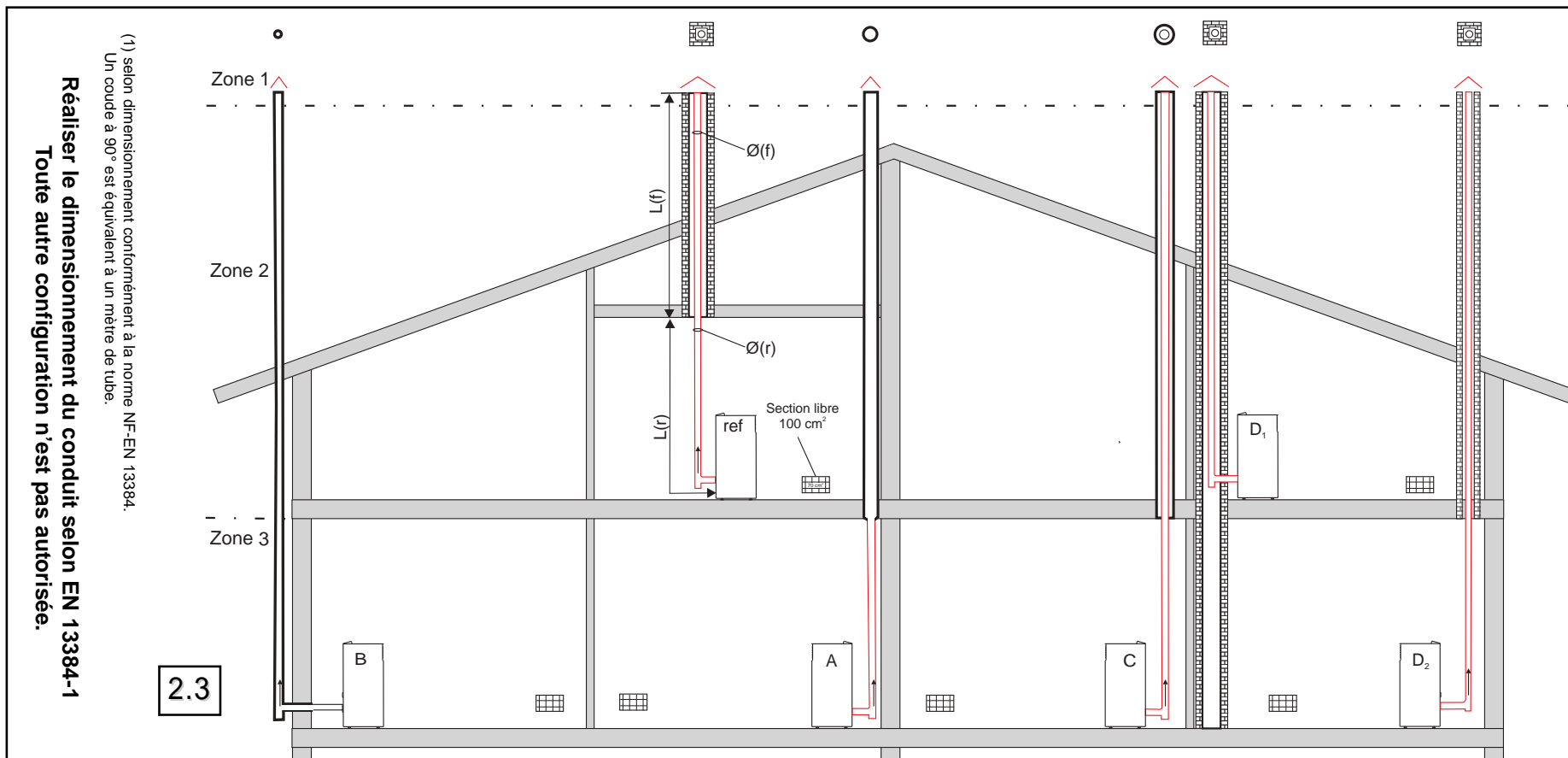

Préconisations de raccordement			Conduit de fumées $\varnothing(f)$ = variable 100 mm à 150 mm				Conduit de raccordement $\varnothing(r)$ = 80 à 100 mm		Raccordement à l'air de combustion		
Ref.	Zone	Raccordement de l'air	Type	L(f)	Mise en oeuvre	$\varnothing(f)$ mm	Conduit	L(r)	Prise d'air	$\varnothing(a)$ mm	L(a) maxi
E	1	Séparé	Conduit métallique isolé (jusqu'à \varnothing 150 mm)	3,5 à 6,5 m	Utilisation en l'état	\varnothing 100 à \varnothing 150 mm	Rigide	1,5 à 3,5 m	séparée + prise d'air 100 cm ² dans la pièce	mini \varnothing 50 mm	3 m
F	1	Séparé	Conduit métallique isolé extérieur (jusqu'à \varnothing 150 mm)	3 3,5 à 6,5 m	Utilisation en l'état	\varnothing 100 à \varnothing 150 mm	Rigide	1,5 à 3,5 m	séparée + prise d'air 100 cm ² dans la pièce	mini \varnothing 50 mm	3 m
G	1	Séparé	Conduit métallique isolé (au-delà de \varnothing 150 mm)	3,5 à 6,5 m	Tubage double peau ou rigide	\varnothing 100 mm	Rigide	1,5 à 3,5 m	séparée + prise d'air 100 cm ² dans la pièce	mini \varnothing 50 mm	3 m
H	1	Séparé	Boisseau maçonné	3,5 à 6,5 m	Tubage double peau ou rigide	\varnothing 100 mm	Rigide	1,5 à 3,5 m	séparée + prise d'air 100 cm ² dans la pièce	mini \varnothing 50 mm	3 m

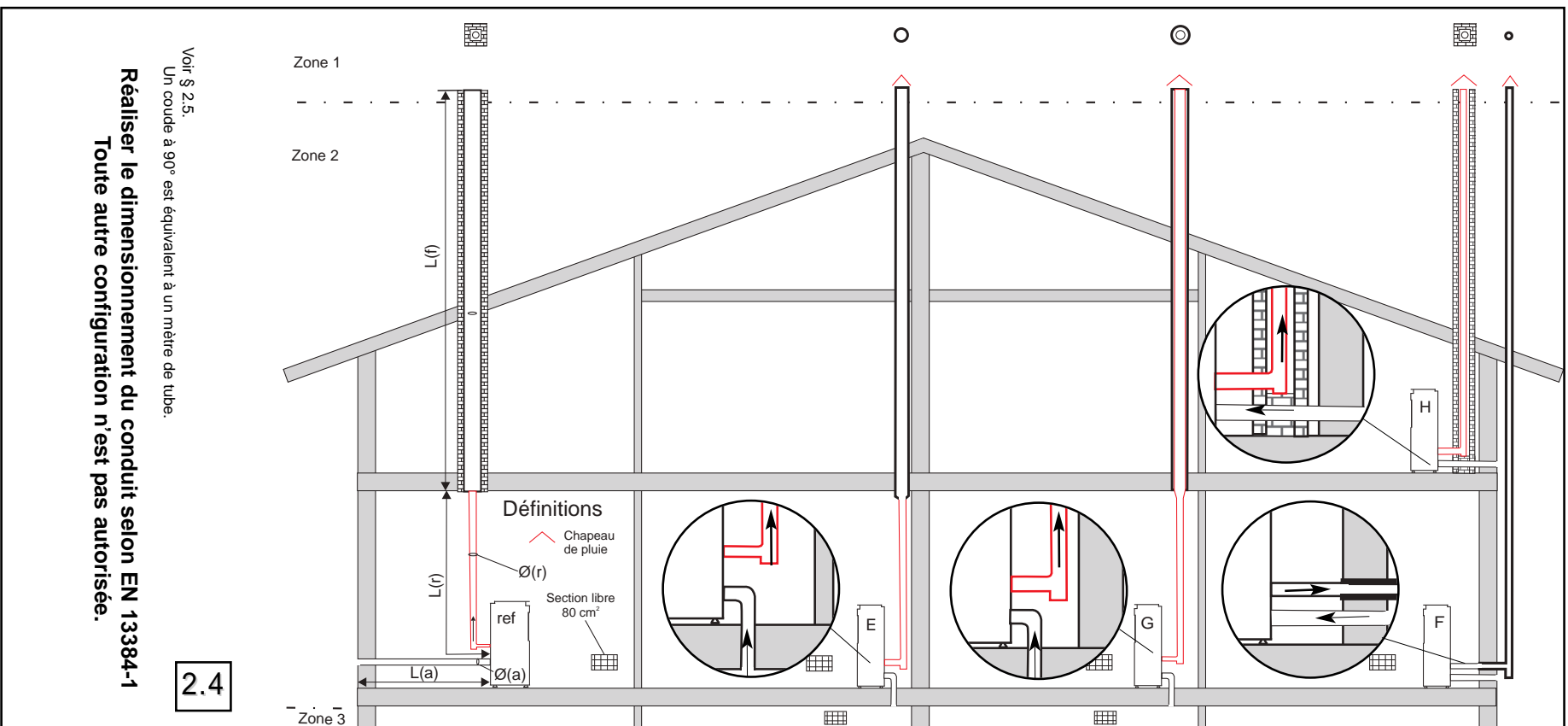

POÊLE À GRANULÉS SILVER

2.5 RACCORDEMENT DE L'ÉVACUATION DE FUMÉES

Les préconisations § 2.4.1, § 2.4.2 et § 2.5 sont rédigées en références à la norme européenne EN 13384-1. Ces préconisations ne se substituent pas à la norme en vigueur. L'installation réalisée doit être conforme à la norme EN 13384-1. Le fournisseur de l'appareil décline toute responsabilité en cas de fonctionnement défectueux dû à une installation non conforme aux normes en vigueur.

Le raccordement du poêle à un conduit d'évacuation des fumées doit être réalisé conformément au DTU 24.1. La buse de sortie de fumées doit être raccordée à un T vertical permettant la récupération des condensats et des suies en partie basse.

PRESCRIPTIONS MINIMALES :

- Tenue à la température minimum T300
- Fonctionnement en tirage naturel type N1
- Résistant à la condensation type W
- Résistant à la corrosion type 2
- Résistant au feu de cheminée type G

2.5.1 RECOMMANDATIONS

Le raccordement à un conduit en zone 1 est obligatoire. Les conduits concentriques sont interdits.

2.5.2 RACCORDEMENT AU CONDUIT D'ÉVACUATION EXISTANT

Le raccordement sur un conduit collectif est interdit.

Si le conduit n'est pas neuf :

- le faire ramoner par un moyen mécanique (hérisson),
- le faire débistrer si nécessaire par un fumiste compétent.

Installer un tubage, conforme aux préconisations de raccordement (§ 2.4-2.5). Compte tenu des faibles températures de fumée des poêles à granulés, nous recommandons l'isolation du tubage pour éviter la condensation des fumées dans le conduit. Le raccordement au conduit doit être dans la pièce où est installé le poêle. Le tuyau de raccordement ne doit pas dépasser à l'intérieur du conduit de fumées. Ménager un accès pour le ramonage et le nettoyage du conduit de raccordement.

2.5.3 CRÉATION DU CONDUIT D'ÉVACUATION

En aucun cas le poêle ne doit supporter le poids du conduit.

1. En intérieur, respecter les distances de sécurité aux parois combustibles.
2. A l'extérieur et dans les combles non isolés, poser un conduit isolé pour limiter le risque de condensation et optimiser le tirage.

2.5.4 CALCUL DE DIMENSIONNEMENT DE CONDUIT

Le dimensionnement du conduit de fumées est nécessaire pour garantir le bon fonctionnement de l'installation. Des logiciels permettent ce dimensionnement conformément à la norme EN 13384-1 (certains gratuits et téléchargeables). Le dimensionnement peut être proposé par les fabricants de conduits de fumées.

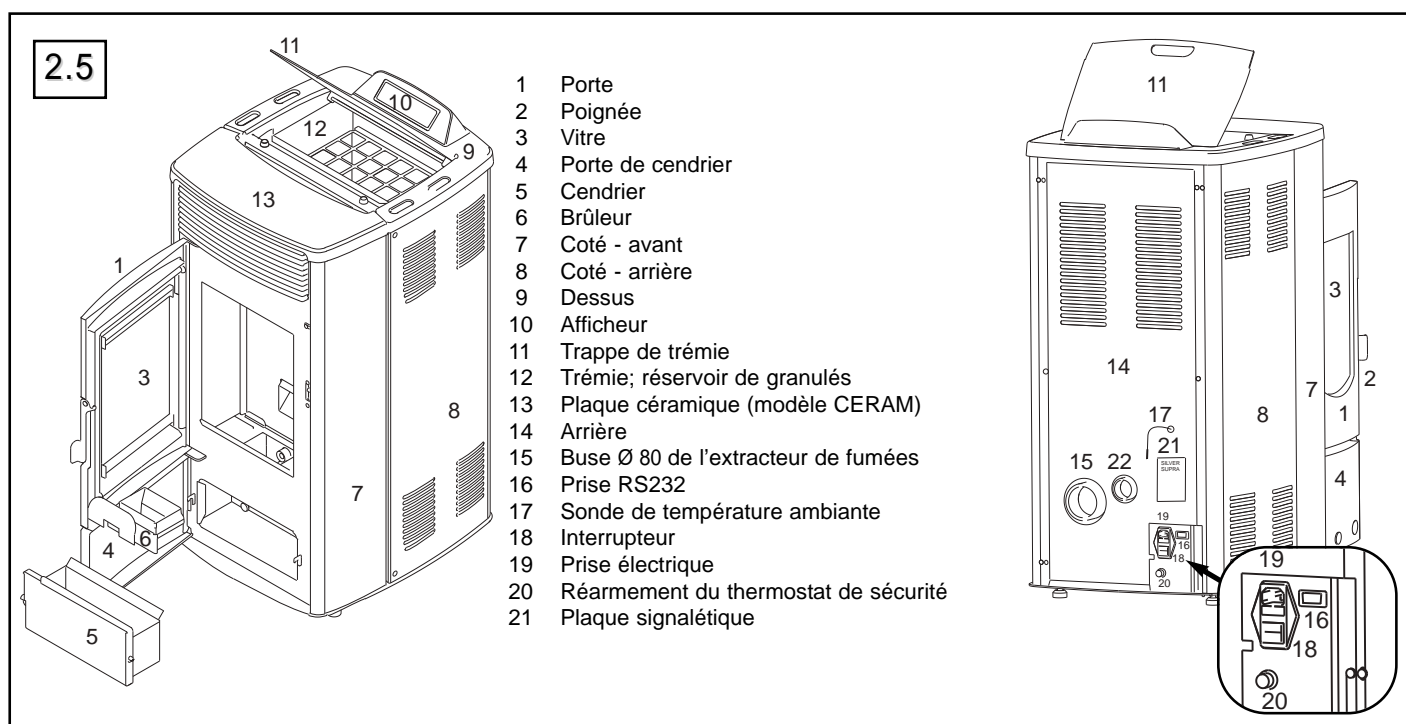

POÊLE À GRANULÉS SILVER

3. PRINCIPE DE FONCTIONNEMENT

L'utilisateur dispose des boutons du panneau de commande et de la télécommande pour piloter les fonctions essentielles du poêle :

- Mode de fonctionnement (AUTO ou MANU),
- Température de consigne,
- Programmation, puissance de chauffe. La combustion de l'appareil à granulés est pilotée par une carte électronique pour obtenir la chaleur requise.

Régulation de la combustion :

La régulation de l'appareil pilote le débit de granulés et le débit d'air de combustion (aspiré par l'extracteur de fumées) pour atteindre et maintenir la puissance requise ou la température sélectionnée.

Variables de combustion :

La qualité de la combustion varie essentiellement avec :

- Le tirage (dépend de l'installation);
- La qualité des granulés;
- Le débit de granulés introduit dans le brûleur;
- Le débit d'air de combustion introduit.

Paramétrage initial :

Le paramétrage usine permet le fonctionnement confortable du poêle après une installation conforme et utilisant un combustible certifié.

Mesures :

La régulation utilise les mesures et contrôles suivants :

- Température ambiante T_a (°C)
- Température de fumées T_f (°C)
- Vitesse de l'extracteur de fumées V (tr/min)

Valeurs à saisir par l'utilisateur :

La régulation utilise les valeurs suivantes :

Valeur	Sélection
Température de consigne (T_c)	[+6°C; +40°C]
Niveau de puissance (P)	[1-5]
Niveau de ventilation (Ven)	[1-5]

3.1 MODES DE FONCTIONNEMENT

3.1.1 MODE AUTO

Sélection de la température de consigne T_c .

Le poêle pilote la combustion pour que la température mesurée atteigne la température de consigne saisie par l'utilisateur.

La puissance nécessaire dépend de l'habitation (volume, isolation), de la température extérieure et la température de consigne. En fonction de la différence entre la température mesurée et la température de consigne, l'appareil détermine la puissance de chauffe nécessaire.

AUTO : fonctionnement économique. Le poêle s'éteint lorsque la température de consigne est atteinte (cf § 9.5) et se rallume automatiquement lorsque la température ambiante est inférieure à la température consigne (- 2°C).

3.1.2 MODE MANU

Sélection de la puissance P [1-5].

L'utilisateur sélectionne la puissance de fonctionnement; le poêle fonctionne indépendamment de la température mesurée.

VENTILATION (Niveaux de ventilation convection).

Le niveau de ventilation peut être sélectionné automatiquement ou manuellement.

3.2 COUPURE DE COURANT

Le poêle s'éteint. L'allumage est activé dans la configuration antérieure après la procédure de nettoyage.

Les paramètres saisis sont conservés en cas de coupure.



Panneau de commande
et
Télécommande infr-rouge



3.1

POÈLE À GRANULÉS SILVER

3.A LOGIGRAMME DE FONCTIONNEMENT

Le premier allumage nécessite des réglages spécifiques voir § 4 et doit être effectué par l'installateur (ou un professionnel qualifié). Le poêle est commandé avec les 6 boutons de l'afficheur. Pour allumer l'afficheur, appuyer sur un bouton.

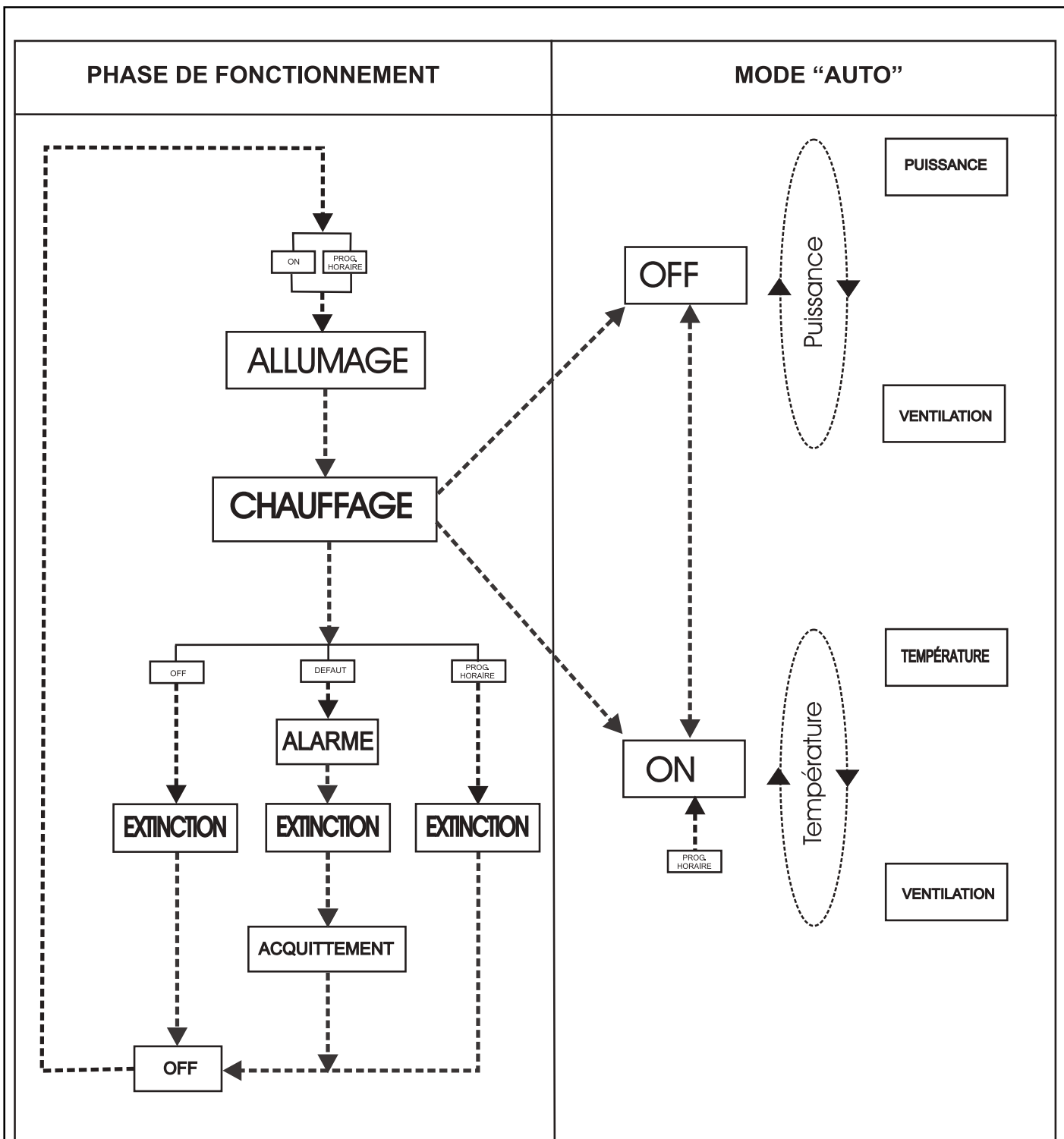

Logigramme Fonctionnement MODE "AUTO" cf § 3.1; § 9.5

Annexe A1

POÊLE À GRANULÉS SILVER

4. MISE EN SERVICE

4.1 AIR DE COMBUSTION ET ÉVACUATION DE FUMÉES

L'appareil doit être posé, raccordé et mis en service par un professionnel conformément à la réglementation en vigueur et à la notice d'installation. Toute modification de l'évacuation des fumées doit être réalisée par un professionnel qualifié.

4.2 COMBUSTIBLES

Brûler des granulés de bois conformes à la norme EN PLUS, DIN Plus ou avec marquage NF. Contrôler les caractéristiques suivantes :

- Diamètre 6 mm max.
- Longueur 30 mm max.
- Humidité 10 % max.
- Taux de poussières < 1%.
- Pouvoir calorifique 4800 à 5300 Wh/kg environ.

Conserver les granulés de bois en sac fermés dans un local sec. Ne pas utiliser de granulés chargés d'humidité (sac ouvert dans un local humide; ...). Ne jamais utiliser de granulés qui se décomposent en poussière.

Tous les autres combustibles sont interdits. Le fabricant décline toute responsabilité et garantie en cas d'utilisation de combustibles non conformes.

L'usage de granulés de mauvaise qualité ou dégradés peut provoquer le blocage de la vis d'alimentation, une mauvaise combustion, l'accumulation de dépôts dans le brûleur.

Le changement de combustible peut nécessiter un ajustement des paramètres de combustion (cf § 9.9 Réglage poêle).

4.3 SYSTÈMES DE SÉCURITÉ

Contrôle de température :

- 1 sonde de température mesure la température ambiante.
 - 1 sonde de température mesure la température des fumées.
- Le système de contrôle électronique pilote le fonctionnement du poêle et arrête le poêle en cas d'anomalies (ex. surchauffe, température excessive des fumées, etc ...).
- 1 thermostat déclenche en cas de surchauffe (alarme AL7).

Sécurité électrique :

Le dispositif de protection électrique est celui du local d'installation. L'installateur doit assurer une protection conforme à la norme NF C15-100.

Sécurité du tirage :

L'appareil détecte un défaut de l'extracteur, l'obstruction du conduit de fumée.

Une alarme est activée en cas de défaut (alarme AL8).

NE PAS COUVRIR L'APPAREIL, MÊME À L'ARRÊT.
IL EST INTERDIT DE SUPPRIMER, MODIFIER ET/OU REMPLACER
LES DISPOSITIFS DE SÉCURITÉ DU POÊLE.

4.4 PARAMÉTRAGE INITIAL

Les paramètres de fonctionnement standard (départ usine) peuvent être modifiés par l'installateur en fonction des conditions spécifiques d'installation de l'appareil.

4.5 CHARGEMENT DES GRANULÉS DE BOIS

- Soulever la trappe de la trémie.
- Charger les granulés dans la trémie.
- Ne pas vider les poussières du fond de sac dans la trémie.
- Fermer la trappe de la trémie.

4.6 PREMIER ALLUMAGE LOGIGRAMME 4.A

Commandes de fonctionnement, voir § 6 UTILISATION. S'assurer que le conduit n'est pas obstrué, que la chambre de combustion est fermée (porte de l'appareil et trappe de trémie fermées) et qu'il n'y a pas de matériaux inflammables à proximité du poêle (fig. 2.1).

Mettre le poêle sous tension (interrupteur à l'arrière en position I). Ouvrir les fenêtres pendant les premières mises en température.

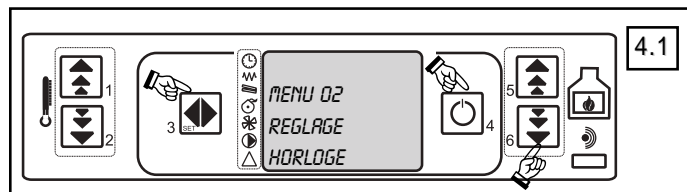

Régler la date et l'heure. (cf Menu REGLAGE HORLOGE § 9.2)

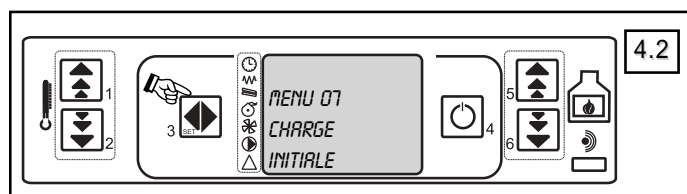

Effectuer le chargement initial de la vis d'alimentation (cf Menu CHARGE INITIALE § 9.7). Arrêter le chargement de la vis sans fin lorsque les granulés tombent dans le brûleur. Si le brûleur contient des granulés avant l'allumage, vider le brûleur.

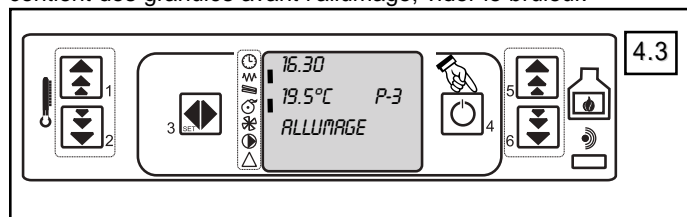

Activer l'allumage manuel (cf § 6.2.1), (dure environ 15 minutes et ne doit pas être interrompu), la fumée précédant les flammes est causée par l'allumage des granulés.

Contrôler le niveau de granulés à l'allumage :

Lorsque les premières flammes apparaissent, sélectionner la puissance P5. Après 20 minutes, si nécessaire, ajuster le débit de granulés et/ou le débit d'air (§ 9.9.2; § 9.9.3).

Le poêle doit fonctionner durant 2 heures environ. Un fort dégagement d'odeur et de fumées, dues à la peinture du poêle s'estompera avec le temps. Ne pas toucher le corps de l'appareil durant le premier allumage pour ne pas risquer de détériorer la peinture.

4.7 TIRAGE

La dépression à chaud du conduit de fumées du poêle doit se situer dans une plage [10 Pa-14 Pa]. Le fonctionnement d'un extracteur de ventilation mécanique contrôlée (VMC) influe sur le tirage, jusqu'à l'inverser. La VMC doit être en marche lors de la mesure de tirage.

4.8 CHECK LIST ET GARANTIE

Contrôler et valider chaque étape de la check-list (document fourni avec l'appareil, à renvoyer au fabricant avec les indications requises pour valider la garantie).

POÊLE À GRANULÉS SILVER

4.A LOGIGRAMME DE MISE EN SERVICE - PREMIER ALLUMAGE

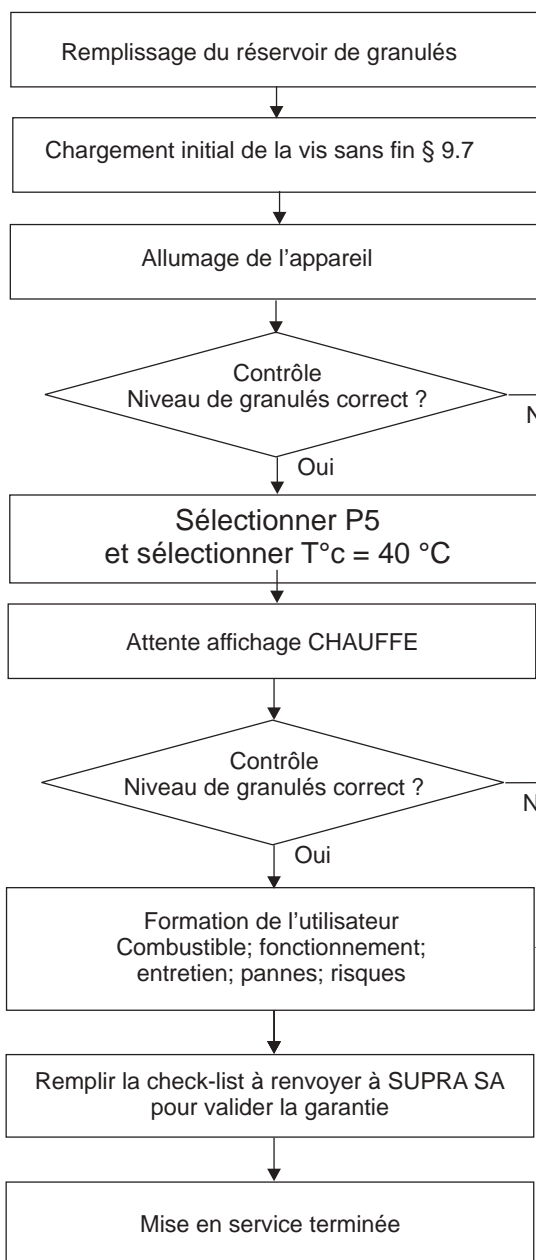

4.a	Allumage	Puissance 5	Puissance 1
Hauteur de flamme correcte			
Niveau de granulés			
Niveau de granulés critique			

Régler le débit d'air et de granulés
§ 9.9.2 "DEBIT VIS"
§ 9.9.3 "DEBIT AIR"

P5 : voir § 6.3.2
T°C : voir § 6.3.1

Régler le débit d'air et de granulés
§ 9.9.2 "DEBIT VIS"
§ 9.9.3 "DEBIT AIR"

A l'allumage :

Contrôler le niveau de granulés dans le brûleur (Tab. 4.a - Allumage)

Excès de fumées ou le brûleur déborde (§ 9.9.2 Menu <DÉBIT VIS>)

Menu <DÉBIT VIS> réduire la valeur jusqu'à -5 par pas de 1.

cf § 4.6 Premier allumage

à P5 :

Flamme trop faible ou le brûleur se vide (§ 9.9.2 <DÉBIT VIS> et § 9.9.3 <DÉBIT AIR>)

Menu <DÉBIT VIS> augmenter la valeur jusqu'à +5 par pas de 1; puis si nécessaire :

Menu <DÉBIT AIR> augmenter la valeur jusqu'à +9 par pas de 3.

Le brûleur s'encrasse (§ 9.9.2 <DÉBIT VIS> et § 9.9.3 <DÉBIT AIR>)

Menu <DÉBIT VIS> réduire la valeur jusqu'à -5 par pas de 1; puis si nécessaire :

Menu <DÉBIT AIR> augmenter la valeur jusqu'à +9 par pas de 3.

POÊLE À GRANULÉS SILVER

5. AFFICHEUR ET COMMANDES

Brancher l'appareil. Les menus sont commandés avec les 6 boutons (marqués 1 à 6) de l'afficheur.

Le fonctionnement des boutons dépend de l'affichage en cours (affichage courant, menu principal et sous-menu, défaut).

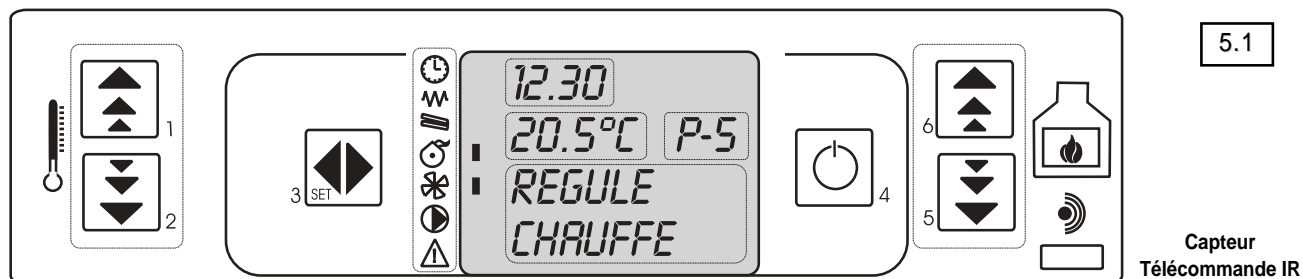

1-2 Boutons "Température de consigne" ou changer la valeur dans un menu

Augmenter la valeur1
Diminuer la valeur2
(Appui continu, défilement accéléré).

3 Bouton "CHOIX MENU"

Entrer dans le menu sélectionné



Horloge; réglage horaire.



Indicateur bougie allumée.



Indicateur vis sans fin active.



Indicateur extracteur en marche.



Indicateur ventilateur en marche.



Pas utilisé.



Alarme (N° d'alarme voir § 10)

4 Bouton "MARCHE/ARRÊT"

ou bien

Valider la valeur sélectionnée
ou bien
Valider le menu sélectionné

5-6 Boutons "SELECTION PUISSANCE" ou défilement dans un menu

Menu en arrière5
Menu en avant6
(Appui continu, défilement accéléré).

Indicateurs de service

Composants du poêle

Valeur en cours ou marche/arrêt

En fonctionnement indique l'heure, la température ambiante, la puissance et l'état du poêle, ainsi que les numéros d'alarmes actives.

TÉLÉCOMMANDE (FIG. 5.2)

Diriger le faisceau de la télécommande vers le capteur (fig. 5.1; 5.3).

1-2 Réglage "Température"

En mode AUTO

Augmenter la température1

Diminuer la température2

ou bien

Changer la valeur dans un menu

5-6 Réglage "Puissance"

En mode MANU

Augmenter la puissance6

Diminuer la puissance5

ou bien

Se déplacer dans un menu

3 Bouton "Marche/Arrêt"

Allumer ou éteindre le poêle

ou bien

Quitter un menu

4 Sélecteur Menu

Sélectionner le menu

Valider le menu



Pile bouton fournie 3 V CR2025.

POÊLE À GRANULÉS SILVER

6. UTILISATION

Important :

Le premier allumage doit être effectué par l'installateur ou un professionnel qualifié. L'entretien recommandé doit être effectué régulièrement (cf § 7). La qualité des granulés influe sur le fonctionnement du poêle.

Position du brûleur correcte, trémie fermée, porte fermée

6.1. AVANT L'ALLUMAGE

6.1.1 MISE SOUS TENSION

Brancher le poêle; mettre l'interrupteur sur I (fig. 1.1). Le poêle est commandé avec les 6 boutons de l'afficheur. Pour allumer l'afficheur, appuyer sur un bouton.

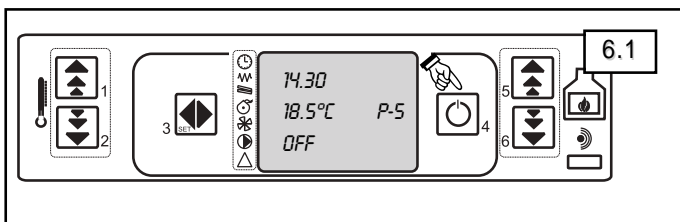

6.1.2 CONTRÔLES AVANT L'ALLUMAGE

Contrôler les points suivants avant chaque allumage du poêle.

- 1) L'entretien courant a été réalisé depuis la dernière utilisation du poêle. Aspirer le contenu du cendrier à l'arrêt du poêle, lorsque les cendres sont froides.
 - 2) Le brûleur est vide (pas de granulés) et propre (sans dépôt).
 - 3) Le cendrier est vide.
 - 4) Le réservoir à granulés n'est pas vide. Remplir si nécessaire.
 - 5) La porte de l'appareil et la trappe de la trémie sont fermées.
 - 6) Les alarmes éventuelles sont acquittées (§ 10).
 - 7) Il n'y a pas de matériaux inflammables à proximité du poêle.
 - 8) Il n'y a pas d'obstacle à la circulation de l'air chaud.
- Ne pas allumer le poêle en cas d'alarme persistante.
Si nécessaire demander l'intervention de l'installateur.

6.1.3 CHARGEMENT DE LA TRÉMIE

Le chargement peut être fait en fonctionnement.

- 1) Ouvrir la trappe de la trémie.
- 2) Charger les granulés dans la trémie. Ne pas vider les poussières du fond de sac dans la trémie.
- 3) Fermer la trappe.
- 4) Si l'appareil s'est éteint par manque de granulés, charger la vis d'alimentation (§ 9.7).

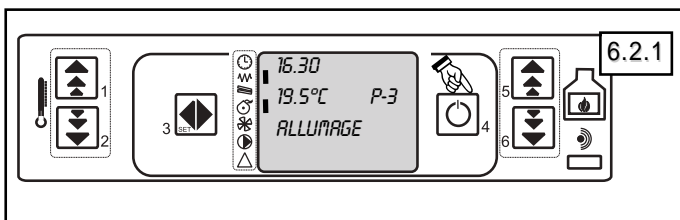

6.2. ALLUMAGE DU POÊLE

L'allumage du poêle peut être manuel ou automatique.

Ne pas interrompre la phase d'allumage (ne pas appuyer sur "MARCHE/ARRÊT").

Il est possible d'entrer dans le <MENU> pour effectuer des réglages ou visualiser des paramètres de fonctionnement.

6.2.1 ALLUMAGE MANUEL

Allumage manuel, appui long sur "4".

La vis sans fin est activée et alimente le brûleur avec des granulés. La bougie chauffe les granulés jusqu'à l'apparition de flammes. La fumée précédant les flammes est causée par la bougie d'allumage. L'allumage est fini lorsque la température des fumées atteint le seuil fixé.

Emission de fumées et premières flammes après 5 min. environ. Allumage des granulés, flamme visible.

L'allumage est terminé; le poêle est en fonctionnement.

L'utilisateur peut sélectionner la température et la puissance max.

6.2.2 ALLUMAGE AUTOMATIQUE

Allumage automatique commandé par :

- La programmation horaire (§ 9.2).
- Le mode AUTO (§ 9.5).

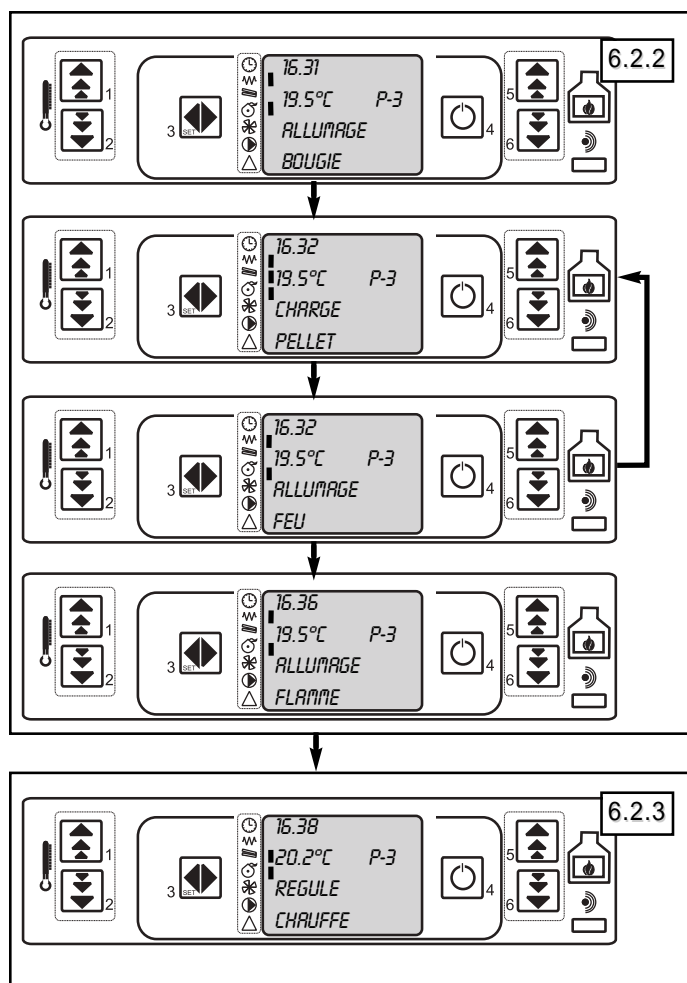

Les commandes automatiques ou saisies par l'utilisateur (puissance, température) sont actives (fig. 6.2.3) lorsque la phase d'allumage est terminée (15 min. environ).

POÊLE À GRANULÉS SILVER

6.3 REGLAGE EN FONCTIONNEMENT

Appuyer sur une touche pour allumer l'écran.
L'afficheur indique la température et l'heure.
Sélectionner le mode de fonctionnement lorsque le poêle est allumé. Par défaut le mode de fonctionnement reste le mode précédent.

6.3.1 CHOIX DE LA CONSIGNE DE TEMPÉRATURE

En fonction de la température souhaitée sélectionner :
- la température de consigne [7-40] § "1" ou "2"

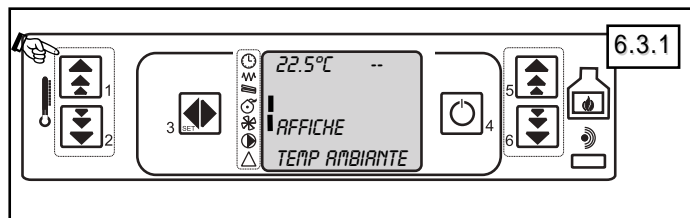

Le poêle régule la puissance pour maintenir la température mesurée au niveau de la température de consigne. Le poêle fonctionne jusqu'au prochain changement de mode ou jusqu'à la prochaine commande d'extinction.

AUTO "ON" : Arrêt du poêle lorsque la température de consigne est atteinte, pour économiser les granulés (cf § 9.5).

6.3.2 SÉLECTION DE LA PUISSANCE

En fonction du volume à chauffer et de l'augmentation de température souhaitée sélectionner :

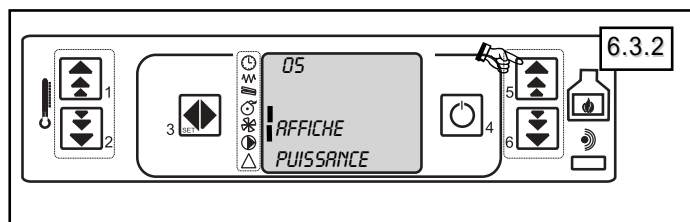

- le niveau de puissance P [1-5] § "5" ou "6"

Le poêle fonctionne à la puissance sélectionnée jusqu'au prochain changement de mode ou jusqu'à la prochaine extinction.

6.3.3 RÉGLER LE DÉBIT D'AIR CHAUD

Sélectionner le débit du ventilateur 2 (VENTIL-2) de 1 à 5; ou "A" (Automatique) pour ajuster le débit de ventilation à la puissance de chauffe (P1-P5).

6.3.4 PROGRAMMATION HORAIRE

Pour régler la date (jour et heure) :

- Sélectionner le menu "REGLAGE HORLOGE" § 9.2

Pour programmer les consignes de fonctionnement automatique :

- Sélectionner le menu "REGLAGE CHRONO" § 9.3

6.4 EXTINCTION DU POÊLE

Pour éteindre le poêle, l'alimentation en granulés est interrompue. La flamme s'éteint lorsqu'il n'y a plus de combustible dans le brûleur. L'extracteur s'arrête dès que la température des fumées est suffisamment basse. Extinction manuelle :

Appui long sur "4" provoque l'extinction puis l'arrêt du poêle.

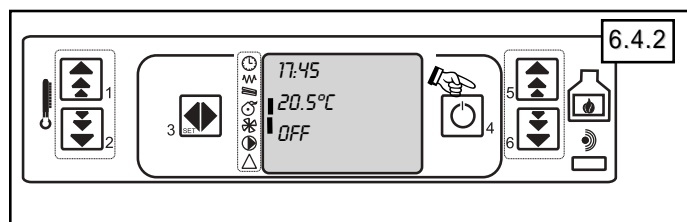
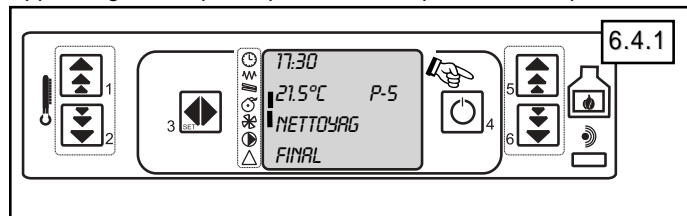

Extinction par programmation horaire :

Le poêle s'éteint lors d'une commande de la programmation horaire (§ 9.3).

6.5 ALARMES

Liste des alarmes, problèmes de fonctionnement et solutions, voir § 10 et § 11. Si l'alimentation en granulés est interrompue ou pour certaines alarmes de sécurité, le poêle s'éteint. Le défaut doit être corrigé et acquitté avant l'allumage du poêle (uniquement manuel). Nettoyer le brûleur après une extinction par défaut.

Exemple : Alarme 6 - Trémie vide

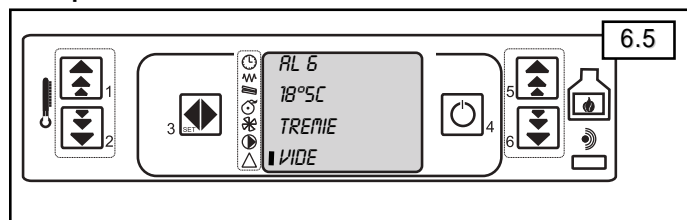

6.6 CONDITIONS CLIMATIQUES DÉFAVORABLES

Le brouillard et la brume ainsi qu'un fonctionnement lorsque la température extérieure est douce peuvent perturber l'évacuation des fumées.

La combustion de l'appareil est assistée par un extracteur et contrôlée par des dispositifs de sécurité permettant le fonctionnement dans pratiquement toutes les conditions climatiques. Néanmoins si des odeurs de fumée ou des refoulement sont constatés, arrêter l'appareil et de le rallumer uniquement lorsque les conditions climatiques sont favorables.

En cas de température extérieure très froide, le tirage est normalement amélioré. Cependant le gel des condensats des fumées peut se produire pendant le fonctionnement à allure réduite. Les systèmes de sécurité sont prévus pour arrêter le poêle en cas d'obstruction partielle du conduit (§ 10; AL 8). En cas d'incident, rallumer l'appareil en allure maximale puis nominale.

En cas de persistance des dégagement de fumée ou de refoulement, faites intervenir votre installateur.

6.7 EN CAS D'INCIDENT

En cas d'incident dans l'habitation (feu de cheminée, départ de feu dans l'habitation, ...), éteindre le poêle ("OFF") et le débrancher. Ne pas verser d'eau sur l'appareil. Avertir les pompiers.

POÊLE À GRANULÉS SILVER

7. ENTRETIEN

Garder l'accès libre pour le nettoyage du poêle et du conduit.

7.1 DÉCENDRAGE

Le poêle produit environ 10 g de cendre par kg de granulés brûlés. Le cendrier peut contenir les résidus de 2 trémies de granulés et doit être vidé en conséquence. Appareil éteint et froid, ouvrir la porte. Extraire le cendrier (fig 7.1 rep. 6). Nettoyer le brûleur et le cendrier. Replacer le cendrier. Pour fermer correctement le cendrier; appuyer simultanément sur le levier et le centre du cendrier (fig 7.2). Si le joint de la porte est abîmé, il doit être impérativement remplacé. Fermer la porte du poêle.

7.2 ENTRETIEN QUOTIDIEN

Contrôler l'aspect des flammes et remplir la trémie de granulés. Eviter autant que possible que la trémie ne se vide en totalité, ce qui ralentit l'allumage ultérieur du poêle (rechargement éventuel de la vis d'alimentation § 9.7). Nettoyer les dépôts éventuels dans le brûleur.

7.3 ENTRETIEN HEBDOMADAIRE

Arrêter le poêle (fréquence à définir selon l'usage et la qualité des granulés). Nettoyer le brûleur. Vider le cendrier.

7.3.1 NETTOYAGE DE L'INTÉRIEUR DU POÊLE

Appareil éteint et froid, ouvrir la porte. Extraire le cendrier (fig 7.1 rep. 6) et le brûleur (1). Nettoyer la chambre de combustion avec une petite brosse ou par aspiration. Nettoyer puis replacer le brûleur et le cendrier. Fermer la porte.

7.3.2 ENTRETIEN EXTÉRIEUR DU POÊLE

Pour raviver l'aspect du poêle, utiliser uniquement un chiffon doux et de l'eau chaude savonneuse (ne pas utiliser de produit abrasif, même légèrement). Essuyer immédiatement.

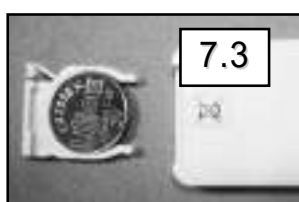
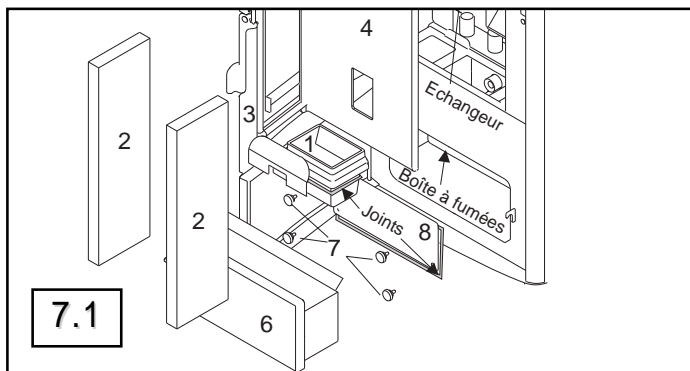

Télécommande remplacement de la pile 3V CR2025



Porte-fusibles de la prise.
(2 fusibles 5x20 mm 250V 3,15 AT)

Utiliser des gants de protection pour toute intervention d'installation d'entretien ou de maintenance.

7.3.3 NETTOYAGE DE LA VITRE

Ouvrir les portes lorsque le poêle est éteint et refroidi. Nettoyer la vitre avec un chiffon humide et de la cendre de granulés.

7.4 ENTRETIEN TRIMESTRIEL (OU 1000 H) (FIG 7.1)

L'entretien trimestriel (ou 1000h) peut être réalisé par un professionnel qualifié.

Nettoyer la chambre de combustion et les éléments démontés. Vider la trémie. Nettoyer le fond de la trémie avec un aspirateur. Ouvrir la porte. Extraire le cendrier, et le brûleur (rep. 6; 1). Démontez la trappe d'entretien (rep. 8), 4 vis (rep. 7).

Aspirer l'intérieur de la boîte à fumées.

Nettoyer la chambre de combustion et les éléments démontés. Contrôler les joints sous le brûleur et derrière les trappes d'entretien (rep. 1; 8; nous recommandons de remplacer les joints d'étanchéité à chaque entretien).

Remonter la trappe d'entretien (rep. 8). Fixer les trappes avec les vis d'origine (rep. 7).

Nettoyer puis replacer le cendrier et le brûleur (rep. 6; 1).

Avant toute nouvelle utilisation du poêle, contrôler tous les éléments mobiles du poêle.

7.5 RAMONAGE BI-ANNUEL

La législation prévoit 2 ramonages par an (dont un pendant la période de chauffage) effectués avec un moyen mécanique (hérissou). Conserver le certificat de ramonage et la facture.

7.6 NETTOYAGE ANNUEL (OU 2400 H)

Après chaque saison de chauffe ou toutes les 2400 H, un professionnel qualifié doit effectuer un nettoyage complet du poêle et vérifier le bon fonctionnement des parties mobiles du poêle conformément à la notice d'entretien.

Nettoyer la chambre de combustion et les éléments démontés. Vider la trémie. Nettoyer le fond de la trémie avec un aspirateur. Ouvrir la porte. Extraire le cendrier, et le brûleur (rep. 6; 1). Démontez les parements en vermiculite (rep. 2).

Démontez les trappes d'entretien (rep. 4; 8), 4 vis (rep. 7).

Aspirer l'intérieur de la boîte à fumées et l'échangeur.

Nettoyer la chambre de combustion et les éléments démontés. Contrôler les joints sous le brûleur et derrière les trappes d'entretien (rep. 1; 8; nous recommandons de remplacer les joints d'étanchéité à chaque entretien).

Remonter les trappes d'entretien (rep. 4; 8). Fixer les trappes avec les vis d'origine (rep. 7).

Remplacer les joints d'étanchéité de la porte.

Remonter les parements en vermiculite (rep. 2).

Nettoyer puis replacer le cendrier et le brûleur (rep. 6; 1).

Avant toute nouvelle utilisation du poêle, contrôler tous les éléments mobiles du poêle.

Remarque: un parement intérieur en vermiculite fissuré; un brûleur (ou un déflecteur) usé par la corrosion ou fissuré doivent être remplacés.

Faire réaliser par votre installateur (ou un professionnel qualifié) la visite d'entretien annuel. Conserver les factures.

8. SERVICE APRÈS-VENTE

Le poêle comporte des pièces d'usure à contrôler lors de la visite annuelle d'entretien. Le revendeur peut fournir les pièces de rechange nécessaires.

Pour toute demande de renseignements ou de pièces détachées, indiquer la référence et le numéro de série du poêle figurant sur la plaquette signalétique à l'arrière de l'appareil. N'utiliser que des pièces de rechange fournies par le fabricant.

POÊLE À GRANULÉS SILVER

9. MENU PRINCIPAL

Avant la mise en service, renseigner les paramètres de fonctionnement. Après la mise en service, adapter les paramètres de fonctionnement aux besoins de l'utilisateur.

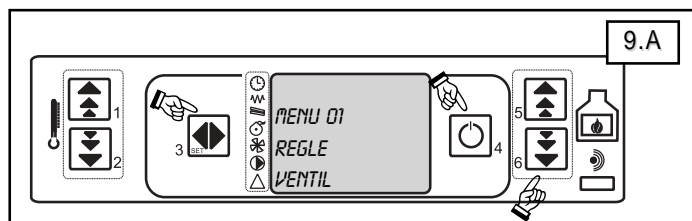

Appuyer sur "3", pour afficher le menu principal (fig. 9.A).
Les menus sont décrits dans l'ordre de défilement.

Action Menu	appuyer sur
- faire défiler les choix du menu	"6" ou "5"
- entrer dans le menu sélectionné	"3"
- quitter sans valider	pas possible
- quitter et valider	"4"

Sans action pendant 2 minutes, quitte le menu (ou sous-menu en cours) et retour à l'affichage courant (§ 5.2).

Liste des menus et sous-menus niveau 2; consulter chaque menu (§ 9.1-9.9) pour la description des fonctions.

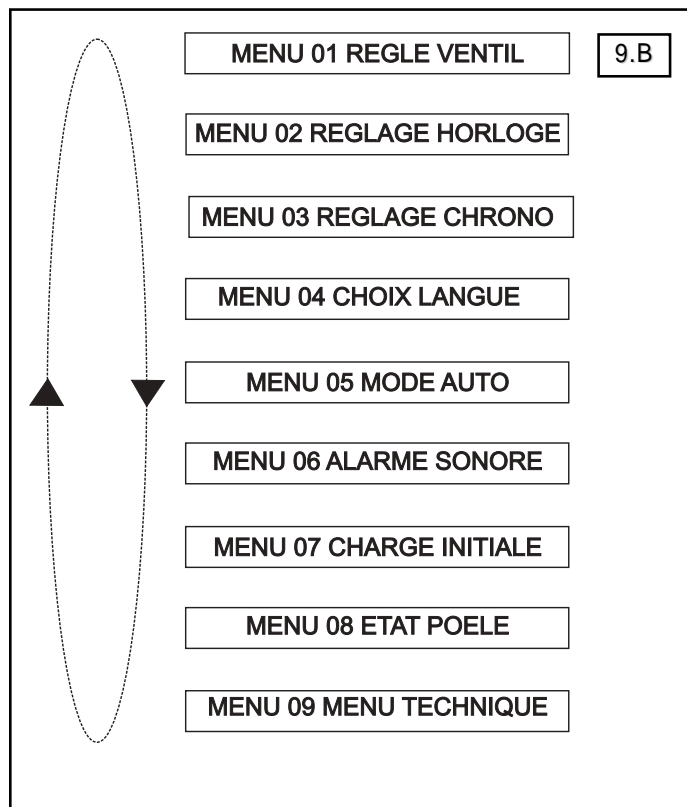

9.A	MENU	RENSEIGNÉ PAR	DESCRIPTION	PRIORITÉ
	MENU 01 REGLE VENTIL § 9.1	Utilisateur	Sélection puissance de ventilation	Libre
	MENU 02 RÉGLAGE HORLOGE § 9.2	Installateur/utilisateur	Saisie initiale de la date et de l'heure	Avant la mise en service
	MENU 03 RÉGLAGE CHRONO § 9.3	Installateur/Utilisateur	Programmation de plage de chauffage (heure de début/fin; consigne de température; puissance maxi)	Libre
	MENU 04 CHOIX LANGUE § 9.4	Installateur	Sélection de la langue anglais; italien; français; allemand	Avant la mise en service
	MENU 05 MODE AUTO § 9.5	Installateur/Utilisateur	Mode de fonctionnement du poêle AUTO ON/OFF	En fonctionnement
	MENU 06 ALARME SONORE § 9.6	Installateur/Utilisateur	Activation du bip sonore en cas d'alarme	Libre
	MENU 07 CHARGE INITIALE § 9.7	Installateur/Utilisateur	Chargement initial de la vis sans fin	Mise en service ou si la trémie s'est vidée
	MENU 08 ETAT POÊLE § 9.8	Installateur/Utilisateur	Informations sur le fonctionnement du poêle	Mise en service (§ 4.A) et libre
	MENU 09 MENU TECHNIQUE § 9.9	Installateur	Paramètres de fonctionnement avec code d'accès	Mise en service et réglages en fonctionnement si nécessaire

POÊLE À GRANULÉS SILVER

Tab. 9.1 MENU PRINCIPAL

MENU NIVEAU 1	SOUS-MENU NIVEAU 2
§ 9.1 REGLE VENTIL	VENT-2
	VENT-3
§ 9.2 REGLAGE HORLOGE	JOUR HORLOGE (LU-DI)
	HEURE HORLOGE
	MINUTES HORLOGE
	JOUR HORLOGE (0-31)
	MOIS HORLOGE (01-12)
	ANNÉE HORLOGE (00-99)
§ 9.3 REGLAGE CHRONO	PROGRAM JOUR
	PROGRAM SEMAINE
	PROGRAM WEEK-END
§ 9.4 CHOIX LANGUE	ANG/IT/FRA FRANÇAIS/ALLD.
§ 9.5 MODE AUTO	ON/OFF (CONSIGNE T°C)
§ 9.6 ALARME SONORE	ON/OFF
§ 9.7 CHARGE INITIALE	
§ 9.8 ETAT POÊLE	
§ 9.9 MENU TECHNIQUE	M9-1 DÉBIT VIS
	M9-2 DÉBIT AIR
Réservé usine (pas renseigné)	M9-3 DONNÉES USINE
Réservé usine (pas renseigné)	
Réservé usine (pas renseigné)	
Réservé usine (pas renseigné)	
Réservé usine (pas renseigné)	
	M9-8 EFFACER HEURES
	M9-9 EFFACER ALARME
	M9-A MÉMOIRE COMPTEUR

9.1 MENU <REGLE VENTIL>

Sélectionner, renseigner et valider le débit de ventilation dans le menu <REGLE VENTIL>.

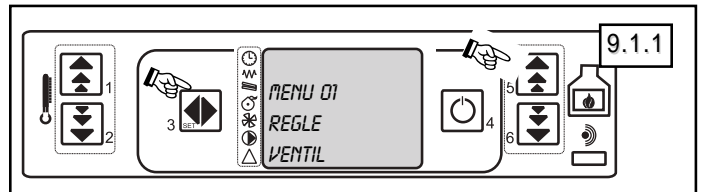

Sélectionner le débit du ventilateur 2 (VENTIL-2) de 0 à 5; ou "A" (Automatique) pour ajuster le débit de ventilation à la puissance de chauffe (P1-P5). Pour les puissances de chauffe élevées (P4; P5) sélectionner la ventilation automatique (A) pour éviter les alarmes de température (AL3; AL7).

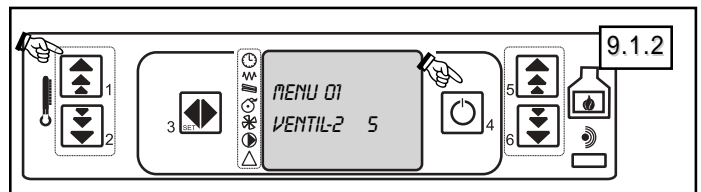

Quitter ou valider le menu <REGLE VENTIL>; revenir au menu principal.

9.2 MENU <REGLAGE HORLOGE>

Sélectionner <REGLAGE HORLOGE>.

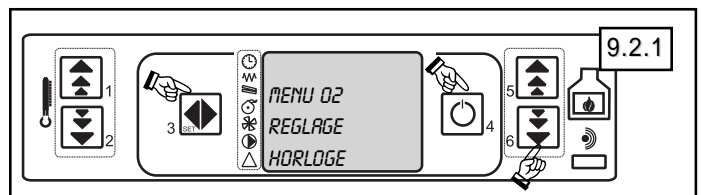

Nécessaire au fonctionnement de la programmation horaire. Sélectionner, renseigner et valider chaque variable du menu <REGLAGE HORLOGE> avec l'heure actuelle et la date du jour.

Variable	Valeurs possibles	Exemple
----------	-------------------	---------

JOUR	[LU; MA; ME; JE; VE; SE; DI]	[MARDI]
HEURE HORLOGE	[00-23]	[16]
MINUTES HORLOGE	[00-59]	[45]
JOUR HORLOGE	[01-31]	[12]
MOIS HORLOGE	[01-12]	[8]
ANNEE HORLOGE	[00-99]	[14]

<Jour>	[LU; MA; ME; JE; VE; SE; DI]	[MARDI]
<Heure horloge>	[00-23]	[16]
<Minutes horloge>	[00-59]	[45]
<Jour horloge>	[01-31]	[12]
<Mois horloge>	[01-12]	[8]
<Année horloge>	[00-99]	[14]

Valider le menu <REGLAGE HORLOGE>; revenir au menu principal.

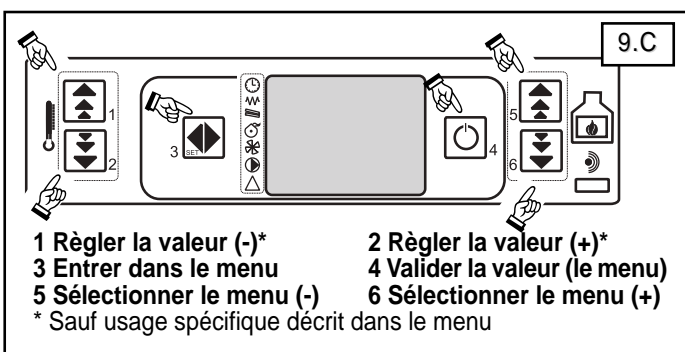

Remarques :

Chaque valeur saisie est validée en quittant le menu. Pour corriger, rentrer dans le menu et ressaisir la valeur. Les données saisies sont sauvegardées en cas de coupure secteur si la pile est en place et en bon état. La pile de la carte électronique n'est sollicitée que en cas de coupure de l'alimentation principale (interrompue ou débranchée). Les changements de date et heure (heure d'été, année bissextile) sont à la charge de l'utilisateur. Les dates saisies ne sont pas contrôlables par le logiciel.

POÊLE À GRANULÉS SILVER

9.3 MENU <REGLAGE CHRONO>

Sélectionner <REGLAGE CHRONO>.

Sélectionner, renseigner, activer et valider les pages de fonctionnement du poêle (jour, semaine ou week-end).

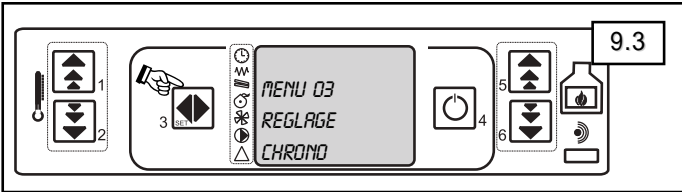

9.3.1 SOUS-MENU <PERMET CHRONO> EXEMPLE

Permet d'activer (ON) désactiver (OFF) les programmations horaires (fonctionnera après la définition des horaires).

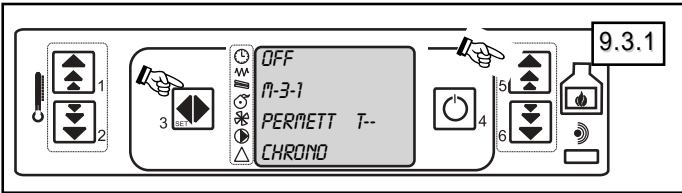

9.3.2 SOUS-MENU <PROGRAM JOUR>

Programmation horaire quotidienne.

2 plages de fonctionnement possibles, sélectionner l'heure d'allumage et l'heure d'extinction de chaque plage; puis activer la programmation horaire quotidienne (CHRONO JOUR - ON) et générale (PERMET CHRONO - ON). Exemple 9.3.A : Affichage du panneau de commande, poêle en fonctionnement, toutes les programmations horaires sont activées.

Remarques :

Un délai de 30 minutes est nécessaire entre l'extinction et l'allumage suivant.

2 plages de fonctionnement ne doivent pas se chevaucher (ex: 0h-8h et 6h-8h).

La programmation horaire allume le poêle, si la température ambiante est inférieure à la température de consigne.

Le poêle s'éteint après quelques minutes lorsque la température ambiante atteint la température de consigne, si le mode AUTO est "ON" (cf § 6.4).

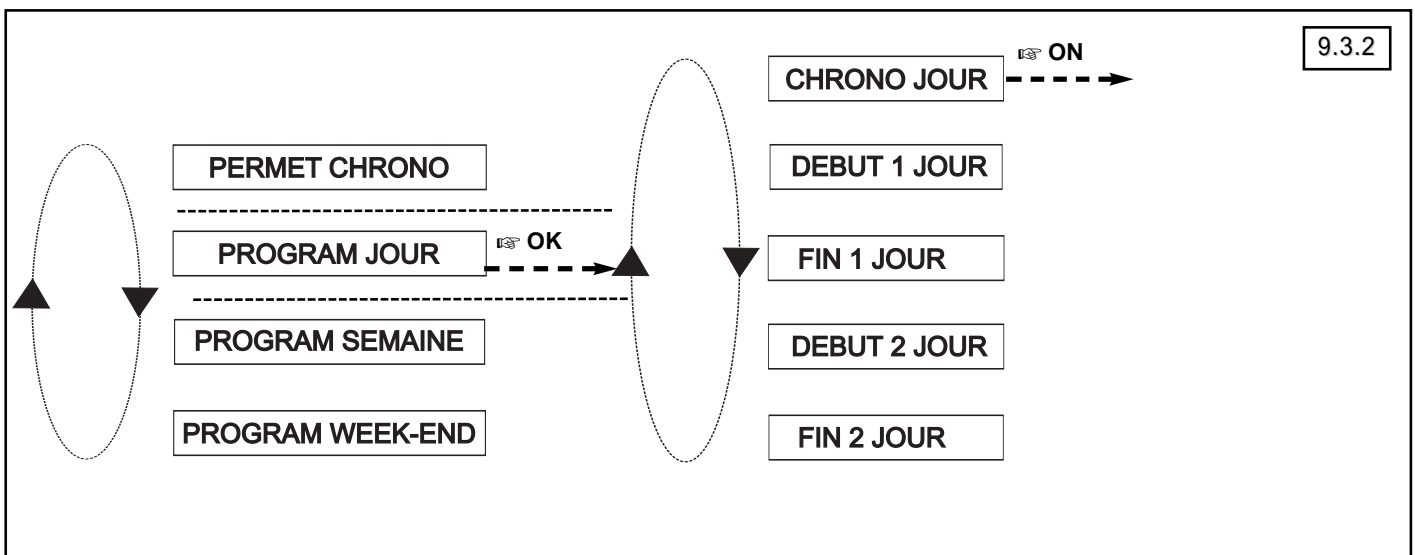
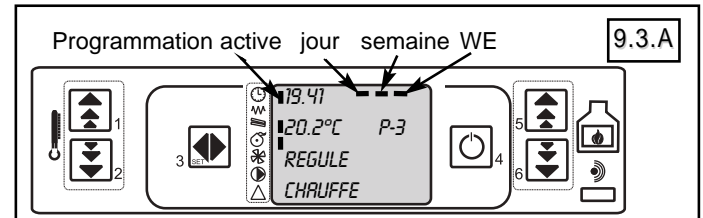

Le menu <PROGRAM JOUR> permet de saisir 2 plages quotidiennes de fonctionnement.

- <CHRONO JOUR> Activer/désactiver le programme.
Valeur usine :<OFF>.
- <DEBUT 1 JOUR> Choisir l'heure d'allumage 1
[00:00; 23 :45].
Valeur usine :<00:00>.
- <FIN 1 JOUR> Choisir l'heure d'extinction [00:00; 23 :45].
Valeur usine :<00:00>.

Répéter la procédure [DEBUT 2, ...] pour chaque plage horaire nécessaire à l'utilisation du poêle.

Appuyer sur "4" (2 fois) pour valider et quitter le menu.

Activer le menu <REGLAGE CHRONO> § 9.3.1 pour allumer/éteindre le poêle conformément aux programmes saisis. L'afficheur indique en alternance "PROGRAM JOUR" et l'état du poêle (température; puissance).

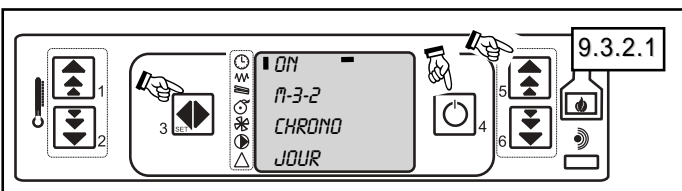

9.3.3 SOUS-MENU <PROGRAM SEMAINE>

Programmation horaire hebdomadaire.

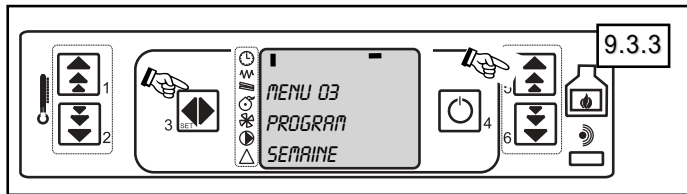

4 plages de fonctionnement possibles, sélectionner l'heure d'allumage et l'heure d'extinction de chaque plage; puis activer la programmation horaire quotidienne (CHRONO SEMAINE - ON) et générale (PERMET CHRONO - ON).

Remarques :

La programmation horaire allume le poêle éteint "OFF", si la température ambiante est inférieure à la température de consigne.

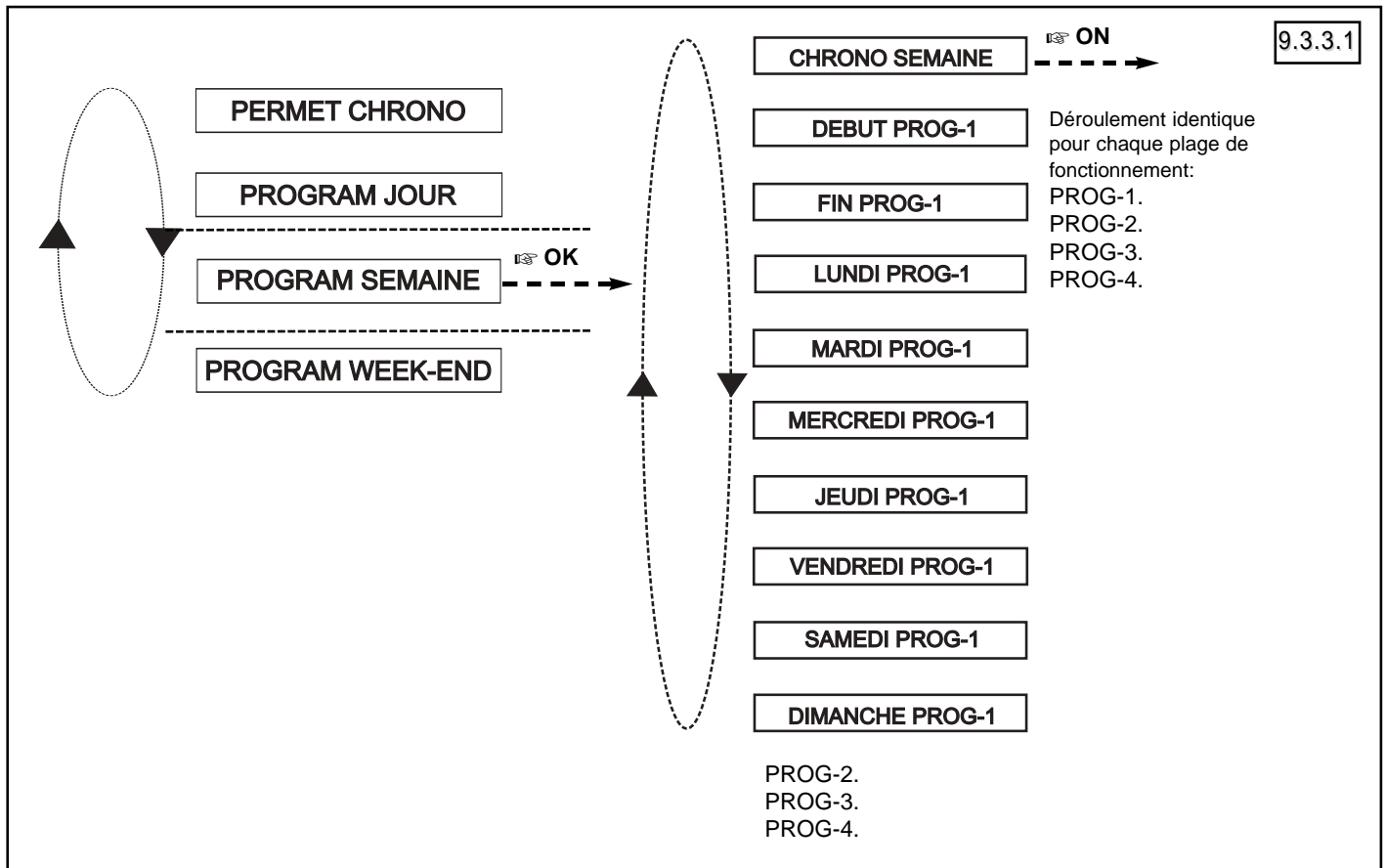

Le menu <PROGRAM SEMAINE> permet de saisir 4 plages de fonctionnement hebdomadaires.

<CHRONO SEMAINE 1>

Activer/désactiver le programme 1.

Valeur usine : <OFF>.

<DEBUT PROG 1 >

Choisir l'heure d'allumage 1 ... [00:00; 23 :45].

Valeur usine :<00:00>.

<FIN PROG 1>

Choisir l'heure d'extinction ... [00:00; 23 :45].

Valeur usine :<00:00>.

<LUNDI PROG 1>

Valide le jour d'activation de PROG 1.

Valeur usine :<OFF>.

<DIMANCHE PROG 1 > . . .Valide le jour d'activation de PROG 1.

Valeur usine :<OFF>.

Répéter la procédure [Prog. 1;...; Prog. 4] pour chaque plage horaire nécessaire à l'utilisation du poêle.

Activer le menu <REGLAGE CHRONO> § 9.3.1 pour allumer/éteindre le poêle conformément aux programmes saisis. L'afficheur indique en alternance "PROGRAM SEMAINE".

Remarques :

Un délai de 30 minutes est nécessaire entre l'extinction et l'allumage suivant.

2 plages de fonctionnement ne doivent pas se chevaucher (ex: 0h-8h et 6h-8h).

La programmation horaire allume le poêle, si la température ambiante est inférieure à la température de consigne.

Le poêle s'éteint après quelques minutes lorsque la température ambiante atteint la température de consigne, si le mode AUTO est "ON" (cf § 6.4).

POÊLE À GRANULÉS SILVER

9.3.4 SOUS-MENU <PROGRAM WEEK-END>

Programmation horaire week-end.

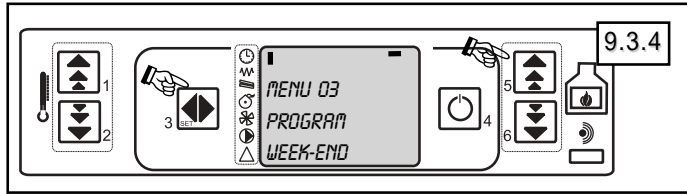

2 plages de fonctionnement possibles, sélectionner l'heure d'allumage et l'heure d'extinction de chaque plage; puis activer la programmation horaire quotidienne (CHRONO WEEK-END - ON) et générale (PERMET CHRONO - ON).

Remarques :

La programmation horaire allume le poêle éteint "OFF", si la température ambiante est inférieure à la température de consigne.

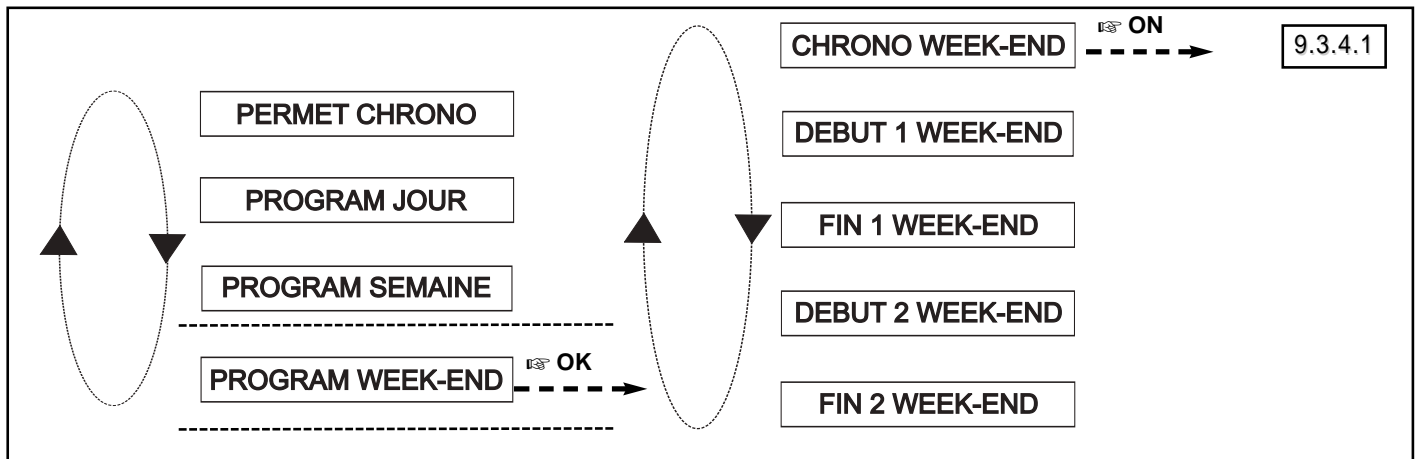

Le menu <PROGRAM WEEK-END> permet de saisir 2 plages de fonctionnement identiques le samedi et dimanche.

<CHRONO WEEK-END> Activer/désactiver la programmation.

Valeur usine :<OFF>.

<DEBUT 1 WEEK-END > Choisir l'heure d'allumage 1 [00:00; 23 :45].

Valeur usine :<00:00>.

<FIN 1 WEEK-END> Choisir l'heure d'extinction 1 [00:00; 23 :45].

Valeur usine :<00:00>.

<DEBUT 2 WEEK-END > Choisir l'heure d'allumage 2 [00:00; 23 :45].

Valeur usine :<00:00>.

<FIN 2 WEEK-END> Choisir l'heure d'extinction 2 [00:00; 23 :45].

Valeur usine :<00:00>.

Activer le menu <REGLAGE CHRONO> § 9.3.1 pour allumer/éteindre le poêle conformément aux programmes saisis. L'afficheur indique en alternance "PROGRAM WEEK-END".

Remarques :

Un délai de 30 minutes est nécessaire entre l'extinction et l'allumage suivant.

2 plages de fonctionnement ne doivent pas se chevaucher (ex: 0h-8h et 6h-8h).

La programmation horaire allume le poêle, si la température ambiante est inférieure à la température de consigne".

POÊLE À GRANULÉS SILVER

9.3.5 EXEMPLE DE PROGRAMMATION DE PLAGE HORAIRE

Tableau 9.3.5.A Exemple: Plages horaires pour chauffer une habitation en fonctionnement

Prog	Jour	0.00	1.00	2.00	3.00	4.00	5.00	6.30	7.00	8.00	9.00	10.00	11.00	12.00	13.00	13.30	15.00	16.00	17.00	18.00	19.00	20.00	21.00	22.00	23.00
1	Lu-ve																								
2	Lu-ve																								
3	Sa																								
4	Di																								
5	Di																								

Chauffer une habitation familiale :

lundi-vendredi : . . .de 6 h 30 à 8 h et 17 h à 23 h.

samedi :de 8 h à minuit.

dimanche :de 0 h à 2 h et de 8 h à minuit.

Il est possible plus tard de modifier un paramètre seul, sans devoir ressaisir la totalité des valeurs.

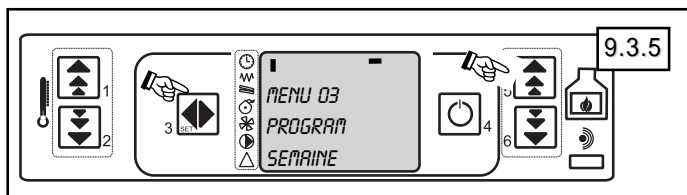

Saisir les programmes horaires (cf § 9.3.5.1) et activer le fonctionnement de la programmation saisie (§ 9.3.1).

Remarques :

Un délai de 30 minutes est nécessaire entre l'extinction et l'allumage suivant.

2 plages de fonctionnement ne doivent pas se chevaucher (ex: 0 h-8 h et 6 h-8 h).

La programmation horaire allume le poêle, si la température ambiante est inférieure à la température de consigne.

9.3.5.1 PROGRAMMATION DE L'EXEMPLE

L'exemple utilise 3 programmes hebdomadaires et un programme week-end.

Prog. 1: ON 6 h 30 OFF 8 hlu-ma-me-je-ve ON

Prog. 2: ON 17 h 00 OFF 23 hlu-ma-me-je-ve ON

Prog. 3: ON 0 h 00 OFF 2 h 00di ON

Prog. WE: ON 8 h 00 OFF 23 H 50week-end ON

<CHRONO SEMAINE>	Saisir	<ON>	Valider
<DEBUT PROG. 1>	Saisir	<06:30>	Valider
<FIN PROG. 1>	Saisir	<08:00>	Valider
<LUNDI PROG. 1>	Saisir	<ON>	Valider
<MARDI PROG. 1>	Saisir	<ON>	Valider
<MERCREDI PROG. 1>	Saisir	<ON>	Valider
<JEUDI PROG. 1>	Saisir	<ON>	Valider
<VENDREDI PROG. 1>	Saisir	<ON>	Valider
<SAMEDI PROG. 1>	Saisir	<OFF>	Valider
<DIMANCHE PROG. 1>	Saisir	<OFF>	Valider
<DEBUT PROG. 2>	Saisir	<17:00>	Valider
<FIN PROG. 2>	Saisir	<23:00>	Valider
<LUNDI PROG. 2>	Saisir	<ON>	Valider
<MARDI PROG. 2>	Saisir	<ON>	Valider
<MERCREDI PROG. 2>	Saisir	<ON>	Valider
<JEUDI PROG. 2>	Saisir	<ON>	Valider
<VENDREDI PROG. 2>	Saisir	<ON>	Valider
<SAMEDI PROG. 2>	Saisir	<OFF>	Valider
<DIMANCHE PROG. 2>	Saisir	<OFF>	Valider
<DEBUT PROG. 3>	Saisir	<08:00>	Valider
<FIN PROG. 3>	Saisir	<23:50>	Valider
<LUNDI PROG. 3>	Saisir	<OFF>	Valider
<MARDI PROG. 3>	Saisir	<OFF>	Valider
<MERCREDI PROG. 3>	Saisir	<OFF>	Valider
<JEUDI PROG. 3>	Saisir	<OFF>	Valider
<VENDREDI PROG. 3>	Saisir	<OFF>	Valider
<SAMEDI PROG. 3>	Saisir	<ON>	Valider
<DIMANCHE PROG. 3>	Saisir	<OFF>	Valider
<DEBUT PROG. 4>	Saisir	<00:00>	Valider
<FIN PROG. 4>	Saisir	<02:00>	Valider
<LUNDI PROG. 4>	Saisir	<OFF>	Valider
<MARDI PROG. 4>	Saisir	<OFF>	Valider
<MERCREDI PROG. 4>	Saisir	<OFF>	Valider
<JEUDI PROG. 4>	Saisir	<OFF>	Valider
<VENDREDI PROG. 4>	Saisir	<OFF>	Valider
<SAMEDI PROG. 4>	Saisir	<OFF>	Valider
<DIMANCHE PROG. 4>	Saisir	<ON>	Valider
<CHRONO WEEK-END>	Saisir	<ON>	Valider
<DEBUT PROG. 1>	Saisir	<08:00>	Valider
<FIN PROG. 1>	Saisir	<23:50>	Valider

Activer le menu <PERMET CHRONO> § 9.3.1 pour allumer/éteindre le poêle conformément aux programmes saisis.

POÊLE À GRANULÉS SILVER

9.4 MENU <CHOIX LANGUE>

Valeur usine : [FRANÇAIS]

Sélection de la langue de l'afficheur pour l'utilisateur.

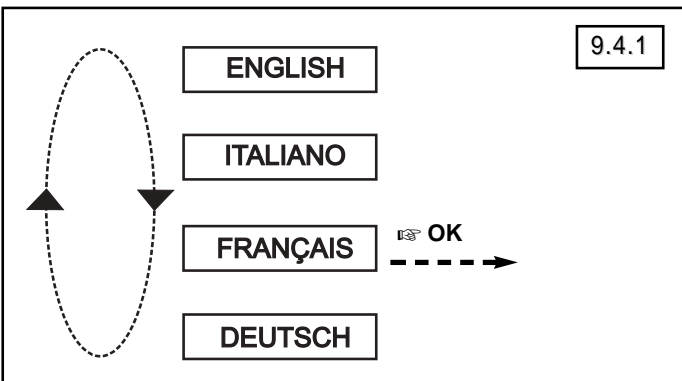
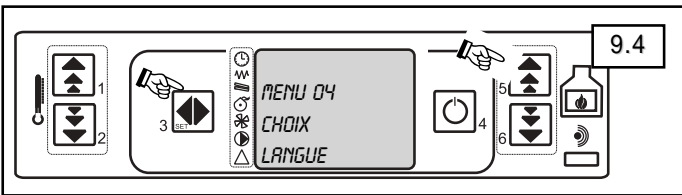

9.5 MENU <MODE AUTO>

Valeur usine : [OFF]

Sélection du mode AUTO.

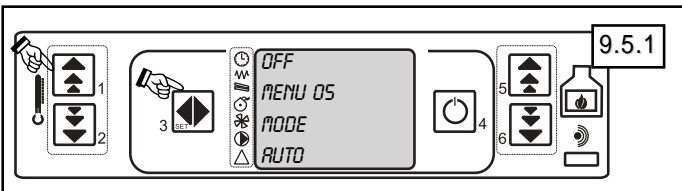

Sélectionner ON et valider.

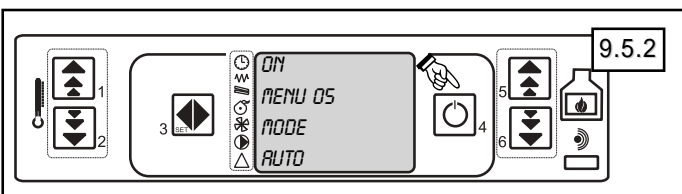

Mode AUTO : fonctionnement économique. Le poêle s'éteint après un délai de quelques minutes (cf § 6.4 Extinction) lorsque la température de consigne est atteinte (cf § 9.5) et se rallume automatiquement lorsque la température ambiante est inférieure à la température consigne (- 2°C).

9.6 MENU <ALARME SONORE>

Valeur usine : [OFF]

Activer ou non le bip sonore lors des alarmes (cf § 10).

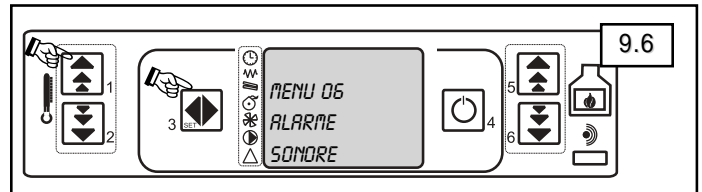

9.7 MENU <CHARGE INITIAL>

Valeur usine : [OFF]

Appareil éteint (OFF)

Activer impérativement la charge initiale de la vis sans fin lors de la première mise en service ou après le remplissage de la trémie si la trémie s'est vidée (§ 10 alarme AL 6).

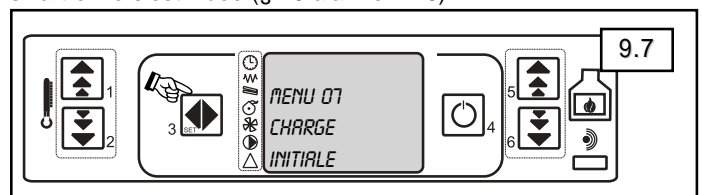

L'appareil doit être éteint (OFF). Appuyer sur "1" pour commencer le chargement des granulés.

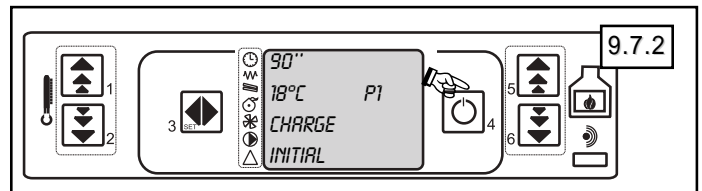
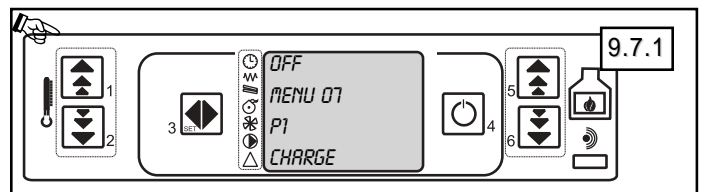

Le chargement de la vis sans fin s'arrête automatiquement après 90 s, mais il est préférable d'arrêter le chargement lorsque les pellets tombent dans le brûleur (appuyer sur "4"). Retirer les pellets du brûleur. Le poêle peut être allumé (§ 6.2.1).

POÊLE À GRANULÉS SILVER

9.8 MENU <ETAT POÊLE> Installateur

Pour afficher les informations sur le fonctionnement du poêle.
Réservé à l'installateur professionnel.

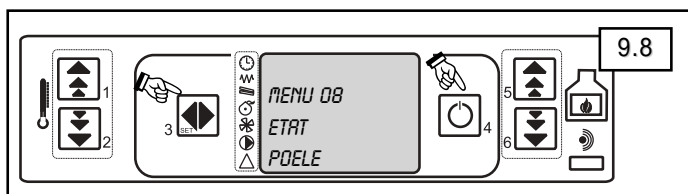

20°C --
1.56

00" --
03'
RAL T 30
6

00" --
P-2
CARICO

63°C --
25 10 U-2
V 1.5W 2..5
6

9.8.1

Affiche l'état du poêle.
Le défilement est automatique.
Appuyer sur "4" pour quitter.

9.9 MENU <MENU TECHNIQUE> Installateur

Réglages à réaliser exclusivement par l'installateur lors de la mise en service ou de la maintenance de l'appareil.
Réservé à l'installateur professionnel (code A9).

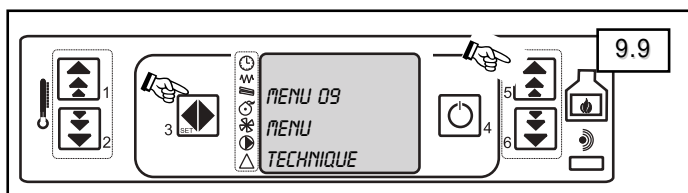

CLEF ACCES

M-9-1 DEBIT VIS

M-9-2 DEBIT AIR

M-9-3 --- M-9-7 RESERVE

M-9-8 EFFACER HEURES

M-9-9 EFFACER ALARMES

M-9-A MEMOIRE COMPTEUR

9.9.1

9.9.1 SOUS-MENU <CLEF ACCES> RÉSERVÉ A L'INSTALLATEUR

Ce menu n'est pas utilisé en fonctionnement courant.

Saisir "A9", valider pour entrer dans le "MENU TECHNIQUE".

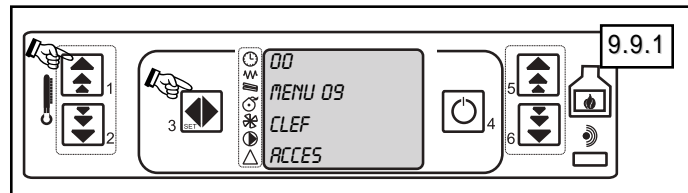

9.9.2 SOUS-MENU <DÉBIT VIS> RÉSERVÉ A L'INSTALLATEUR

Ce menu n'est pas utilisé en fonctionnement courant.

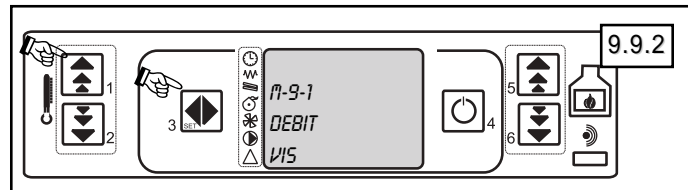

Lors de la mise en service (cf § 4.6; logigramme 3.A), ou si la combustion est fortement modifiée en changeant de type de granulés (nouvelle marque, nouvel approvisionnement), modifier la valeur diminue (-) ou augmente (+) le débit de granulés par pas de 1 (chaque pas fait varier le débit de 2 %).
Valeur usine 00; réglage possible [-5;+5].

9.9.3 SOUS-MENU <DÉBIT AIR> RÉSERVÉ A L'INSTALLATEUR

Ce menu n'est pas utilisé en fonctionnement courant.

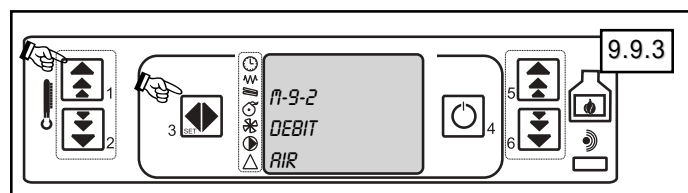

Lors de la mise en service (cf § 4.6; logigramme 3.A), ou si la combustion est fortement modifiée en changeant de type de granulés (nouvelle marque, nouvel approvisionnement), modifier la valeur diminue (-) ou augmente (+) le débit d'air de combustion par pas de 3.
Valeur usine 00; réglage possible [-09;+09].

9.9.4 AUTRES SOUS-MENUS

RÉSERVÉS

M-9-3 à M-9-7

Réservés usine.

M-9-8; M-9-9; M-9-A

Réservés aux professionnels qualifiés.

POÈLE À GRANULÉS SILVER

10. MESSAGES D'ERREUR

ALARME	CAUSES PROBABLES	SOLUTIONS
AL1 "DEFAUT SECTEUR"	Alimentation électrique coupée Défaut électronique	Rétablir l'alimentation électrique Contrôler les fusibles * Contrôler la carte électronique *
AL2 "SONDE FUMEE"	Défaut sonde de température de fumées	Contrôler la sonde de température *
AL3 "TEMPERAT FUMEE"	Température fumée excessive	Réduire le débit de granulés (§ 9.9.2) * Augmenter le niveau de ventilation (§ 9.1)
AL4 "DEFAUT EXTRACT"	Problème extracteur	Vérifier l'encrassement de l'appareil. Contrôler l'extracteur et le branchement du câble d'encodeur *
AL5 "DEFAUT ALLUMAGE" En cas d'échec d'allumage, vider le brûleur avant le prochain allumage	Allumage raté	Remplir la trémie et la vis de chargement Nettoyer le brûleur Contrôler la bougie * Contrôler la carte électronique *
AL6 "TREMIE VIDE"	Trémie vide, pas de granulés	Remplir la trémie Charger la vis de chargement (§ 9.7)
AL7 "TEMPERAT TREMIE"	Température trémie excessive	Nettoyer l'appareil Calibrer la combustion * Réarmer le thermostat (fig 2.5 rep. 20) Augmenter le niveau de ventilation (§ 9.1)
AL8 "DEFAUT PRESSION"	Manque de tirage, conduit bouché	Fermer la porte Nettoyer le conduit de fumées * Nettoyer le corps de chauffe * Voir § 6.6. conditions climatiques.

**Les messages AL1-AL8 alternent avec l'affichage:
"ALARME ACTIVE" - "ALARME MEMORISE "**

ACQUITTEMENT DES DÉFAUTS

En cas de défaut, l'acquiescement de l'alarme est indispensable avant de remettre l'appareil en service. Appuyer sur "MARCHE/ARRÊT" (appui long). L'affichage de l'erreur s'éteint lorsque le défaut est corrigé. L'appareil lance un cycle de nettoyage final puis s'éteint "OFF". Vider le brûleur avant l'allumage suivant. Si l'alarme persiste contacter votre installateur.

POÊLE À GRANULÉS SILVER

11. PROBLÈMES ET RÉOLUTION

PROBLÈME	CAUSES PROBABLES	SOLUTIONS
L'afficheur ne s'allume pas	Prise débranchée Coupure électrique Interrupteur position 0 Fusible de la prise de raccordement Câble débranché Défaut carte électronique.	Brancher l'appareil Vérifier l'alimentation électrique Enclencher l'interrupteur position 1 Contrôler et remplacer le fusible * Contrôler les câbles * Contrôler la carte électronique *
Extinction inattendue	Coupure électrique Programmation horaire Appui (par erreur) sur le bouton OFF Température de consigne atteinte Mise en alarme Défaut de la carte électronique	Contrôler l'alimentation Vérifier la programmation horaire Rallumer l'appareil Augmenter la consigne Corriger le défaut (§ 10) Contrôler la carte électronique *
Le niveau de granulés monte dans le brûleur (pas de message)	Porte mal fermée Brûleur mal placé Qualité des granulés Brûleur encrassé Défaut de l'extracteur (sale) Joints défectueux Conditions d'installation (VMC; ...) Défaut de l'extracteur (sale) Conduit de fumées obstrué Programmation de la combustion	Refermer la porte Replacer le brûleur Remplacer les granulés Nettoyer le brûleur Contrôler l'extracteur * Contrôler les joints Contrôler l'installation * Contrôler l'extracteur * Nettoyer le conduit Modifier la calibration cf logigramme § 3.A
Niveau de granulés bas dans le brûleur (pas de message)	Programmation de la combustion	Modifier la calibration cf logigramme § 3.A
Les granulés ne tombent pas dans le brûleur (pas de message)	Granulés humides agglomérés Trémie obstruée Goulotte obstruée; vis bloquée	Remplacer les granulés Nettoyer la trémie, la vis et la goulotte
Pas d'air chaud soufflé	Allumage en cours Réglage de puissance du ventilateur Défaut du ventilateur	Attendre Modifier le réglage (§ 9.1) Contrôler le ventilateur *
Un composant (bougie, vis, ventilateur;..) ne s'arrête pas	Défaut de la carte électronique	Contrôler la carte électronique *
La télécommande ne pilote pas le poêle	Pas de signal sur l'appareil	Orienter la télécommande vers l'afficheur Changer les piles (télécommande).

* Intervention réservée au professionnel qualifié.

POÊLE À GRANULÉS SILVER

Les produits électriques ne doivent pas être mis au rebut avec les déchets ménagers.
Merci de les recycler dans les points de collecte prévus à cet effet.
Adressez-vous aux autorités locales ou à votre revendeur
pour obtenir des conseils sur le recyclage.



SUPRA.

SUPRA FRANCE RCS Saverne 441 048
576 SIRET 441 048 576 00074
BP 22 - 67216 OBERNAI Cedex FRANCE
www.supra.fr