

MANUEL DE L'INSTALLATEUR

Thermopoêle à granulé



Original Instructions | ©2022 CADEL srl | All rights reserved - Tutti i diritti riservati

RIVER IDROTECH 18 - RIVER IDROTECH 24

RIVER IDROTECH 24H₂O

SOMMAIRE

| | | |
|-----------|---|-----------|
| 1 | SYMBOLES DU MANUEL..... | 4 |
| 2 | EMBALLAGE, MANUTENTION ET POSITIONNEMENT | 4 |
| 2.1 | EMBALLAGE | 4 |
| 2.2 | PRÉPARATION ET DÉBALLAGE..... | 4 |
| 2.3 | MANUTENTION DU POÊLE..... | 6 |
| 3 | CONDUIT DES FUMÉES | 6 |
| 3.1 | AMÉNAGEMENTS POUR LE SYSTÈME D'ÉVACUATION DES FUMÉES | 6 |
| 3.2 | COMPOSANTS DE LA CHEMINÉE | 7 |
| 3.3 | CANAUX DE FUMÉE (RACCORD DES FUMÉES)..... | 7 |
| 3.4 | CONDUIT DE FUMÉES (CHEMINÉE OU CONDUIT ENTUBE) | 8 |
| 3.5 | TERMINAL DE CHEMINÉE | 11 |
| 3.6 | ENTRETIEN | 11 |
| 4 | AIR COMBURANT | 12 |
| 4.1 | PRISE D'AIR | 12 |
| 4.2 | PROCÉDURE DE RACCORDEMENT AU POÊLE DANS UNE CHAMBRE ÉTANCHE | 13 |
| 5 | EXEMPLES D'INSTALLATION (DIAMÈTRES ET LONGUEURS À DIMENSIONNER)..... | 14 |
| 6 | INSTALLATION..... | 15 |
| 6.1 | AVANT-PROPOS | 15 |
| 6.2 | DISTANCES MINIMALES | 16 |
| 6.3 | DIMENSIONS GÉNÉRALES | 17 |
| 6.4 | RETRAIT/MONTAGE DE LA PORTE DU FOYER | 17 |
| 6.5 | MONTAGE DU CADRE EN MÉTAL RIVER- IDROTECH 18 - 24 - 24 H ₂ O..... | 18 |
| 6.6 | MONTAGE DU REVÊTEMENT DU COUVERCLE ET DE LA PORTE INFÉRIEURE | 18 |
| 6.7 | MONTAGE DU CADRE EN FAÏENCE RIVER- IDROTECH 18 - 24 - 24 H ₂ O..... | 19 |
| 6.8 | BRANCHEMENT ÉLECTRIQUE | 19 |
| 6.9 | ÉTALONNAGE DU POÊLE ET MESURE DE LA DÉPRESSION | 20 |
| 7 | RACCORDEMENT HYDRAULIQUE | 21 |
| 7.1 | RACCORDEMENT DISPOSITIF HYDRAULIQUE..... | 21 |
| 7.2 | SCHÉMA DE RACCORDEMENT RIVER - IDROTECH 18 - 24 (SANS ECS)..... | 21 |
| 7.3 | SCHÉMA DE RACCORDEMENT IDROTECH 24 H ₂ O AVEC ECS | 22 |
| 7.4 | SOUPAPE DE DÉCHARGE 3 BAR | 22 |
| 7.5 | LAVAGE DE L'INSTALLATION | 22 |
| 7.6 | REPLISSAGE DE L'INSTALLATION..... | 23 |
| 7.7 | CARACTÉRISTIQUES DE L'EAU | 24 |
| 7.8 | CONFIGURATION DE L'INSTALLATION..... | 24 |
| 7.9 | CONFIGURATION 1..... | 24 |
| 7.10 | CONFIGURATION 2..... | 26 |
| 7.11 | CONFIGURATION 3..... | 28 |
| 7.12 | CONFIGURATION 4..... | 30 |
| 7.13 | CONFIGURATION 5..... | 31 |
| 7.14 | CONFIGURATION AVEC CHAUFFE-EAU ET CHAUDIÈRE DE SECOURS MURALE (EXEMPLE) | 32 |
| 7.15 | MODES DE FONCTIONNEMENT..... | 34 |
| 7.16 | BRANCHEMENTS ÉLECTRIQUES | 34 |
| 8 | ENTRETIEN EXTRAORDINAIRE | 35 |
| 8.1 | AVANT-PROPOS | 35 |
| 8.2 | VITRE SALE..... | 35 |
| 8.3 | NETTOYAGE DU COLLECTEUR DES FUMÉES | 36 |
| 8.4 | NETTOYAGE DU COMPARTIMENT DE L'EXTRACTEUR DE FUMÉES | 36 |
| 8.5 | NETTOYAGE DU SYSTÈME D'ÉVACUATION DES FUMÉES ET CONTRÔLES EN GÉNÉRAL..... | 36 |
| 8.6 | VÉRIFICATION PÉRIODIQUE DE LA FONCTIONNALITÉ DE LA FERMETURE PORTE..... | 37 |
| 8.8 | NETTOYAGE DES PASSAGES DES FUMÉES..... | 37 |
| 8.9 | NETTOYEUR BLOQUÉ..... | 38 |
| 8.10 | REMPLACEMENT DE L'ÉVACUATION DE SURPRESSION POUR LA CHAMBRE DE COMBUSTION | 39 |
| 8.11 | NETTOYAGE ANNUEL DU CONDUIT DES FUMÉES... | 39 |
| 8.12 | REMPLACEMENT DES JOINTS..... | 39 |
| 9 | EN CAS D'ANOMALIES | 39 |
| 9.1 | SOLUTION DES PROBLÈMES..... | 39 |
| 9.2 | SOLUTION DES PROBLÈMES (THERMOPÔLE)..... | 42 |
| 10 | DONNÉES TECHNIQUES | 45 |
| 10.1 | CARTE ÉLECTRONIQUE SANS D'ECS..... | 45 |
| 10.2 | CARTE ÉLECTRONIQUE AVEC D'ECS | 46 |
| 10.3 | INFORMATION POUR LES RÉPARATIONS..... | 48 |
| 11 | CARACTÉRISTIQUES..... | 49 |

• AVERTISSEMENT D'INSTALLATION POUR LE MARCHÉ FRANÇAIS

INSTALLATION

ZONE 1

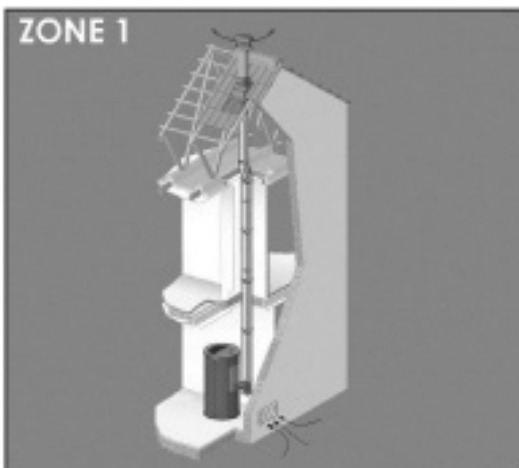

OK

Installation possible pour toute la gamme CADEL/FREEPOINT

ZONE 2

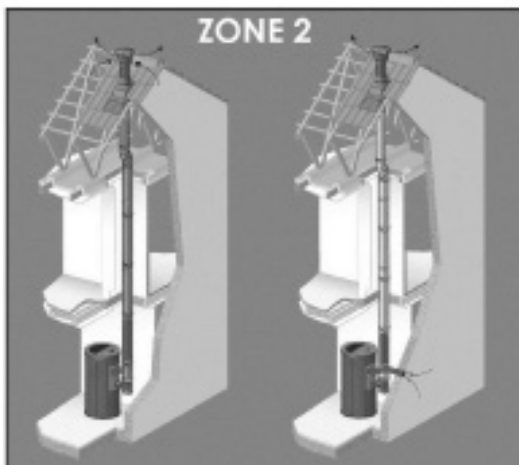

OK

RÉGLAGE DE LA COMBUSTION PAR UN PROFESSIONNEL OBLIGATOIRE

Installation possible seulement pour les poêles avec **CHAMBRE ÉTANCHE** et déclaration du fabricant

ZONE 3



OK







RÉGLAGE DE LA COMBUSTION PAR UN PROFESSIONNEL OBLIGATOIRE

Installation possible seulement pour les poêles avec **CHAMBRE ÉTANCHE** et déclaration du fabricant

Le réglage de la combustion est une opération normale, à faire lors de la pose d'un poêle à granulés. Elle permet d'optimiser les prestations du poêle en fonction des caractéristiques de l'installation. Pour les zones 2 et 3 elle est obligatoire.

Merci de lire avec attention pour les détails requis au niveau de l'installation (voir le chapitre dédié).

1 SYMBOLES DU MANUEL

| | |
|---|---|
|  | UTILISATEUR |
|  | TECHNICIEN AGRÉÉ (faisant allusion au Fabricant du poêle ou le Technicien Autorisé du Service d'Assistance Technique EXCLUSIVEMENT) |
|  | FUMISTE SPÉCIALISÉ |
|  | ATTENTION: LIRE ATTENTIVEMENT LA NOTE |
|  | ATTENTION: POSSIBILITÉ DE DANGER OU DE DOMMAGE IRRÉVERSIBLE |
|  | VALABLE SELON LES NORMES EUROPÉENNES EN VIGUEUR En absence de drapeaux, les informations s'appliquent partout |
|  | VALABLE SELON LES NORMES FRANÇAISES EN VIGUEUR En absence de drapeaux, les informations s'appliquent partout |

- Les icônes à côté de chaque paragraphe indiquent à qui s'adresse chaque sujet (Utilisateur final et/ou Technicien agréé et/ou fumiste spécialisé).
- Les symboles ATTENTION indiquent une note importante.

2 EMBALLAGE, MANUTENTION ET POSITIONNEMENT

2.1 EMBALLAGE

- L'emballage se compose d'une boîte en carton recyclable selon les normes RESY, d'inserts recyclables en EPS (polystyrène expansé) et d'une palette en bois.
- Tous les matériaux d'emballage peuvent être réutilisés pour un usage similaire ou éventuellement éliminés en tant que déchets solides urbains, dans le respect des normes en vigueur.
- Une fois l'emballage retiré, vérifier que le produit soit intact.

2.2 PRÉPARATION ET DÉBALLAGE

L'emballage est constitué d'une boîte en carton recyclable selon les normes RESY, palette en bois. Tous les matériaux d'emballage peuvent être réutilisés pour une utilisation similaire ou éventuellement éliminés comme déchets assimilables aux solides urbains, dans le respect des normes en vigueur.

Après avoir enlevé l'emballage, s'assurer de l'intégrité du produit.



Il est recommandé d'effectuer toute manutention avec des moyens adaptés en faisant attention aux normes en vigueur en matière de sécurité. Ne pas renverser l'emballage et faire très attention aux pièces en faïence.

Les poêles sont livrés dans un seul emballage avec les panneaux en céramique ou panneaux latéraux en acier emballés avec la structure et positionnés au-dessus ou à côté. Ouvrir l'emballage, enlever le carton, le polystyrène, d'éventuels feuillets et positionner le poêle dans le lieu sélectionné en faisant attention qu'il soit conforme à ce qui est prévu.

Le corps du poêle ou monobloc doit toujours être manutentionné verticalement et exclusivement par des chariots. Il faut faire particulièrement attention pour que la porte et sa vitre soient préservées de chocs mécaniques qui en compromettent l'intégrité. Si possible, déballer le poêle à proximité de la zone où il sera installé. Les matériaux qui composent l'emballage ne sont ni toxiques ni nocifs. Pour ôter les poêles de la palette, il est nécessaire d'enlever les deux vis « U » et d'ôter la plaque « S » du pied du poêle. Il y a 4 étriers « S » (voir ci-dessous).

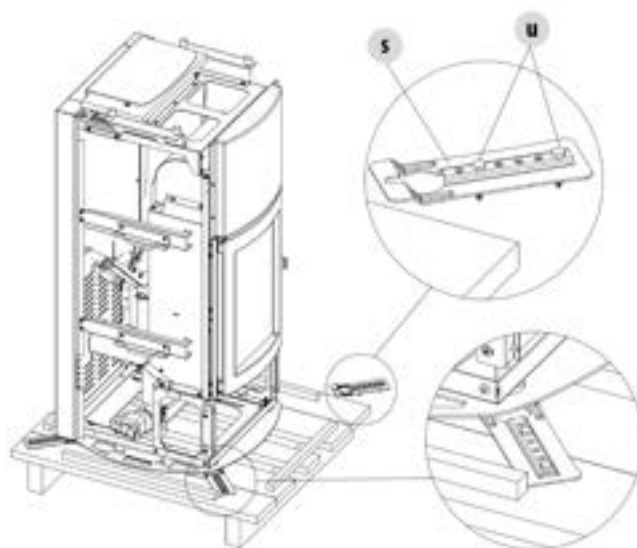

Fig. 1 - Retrait des étriers de fixation

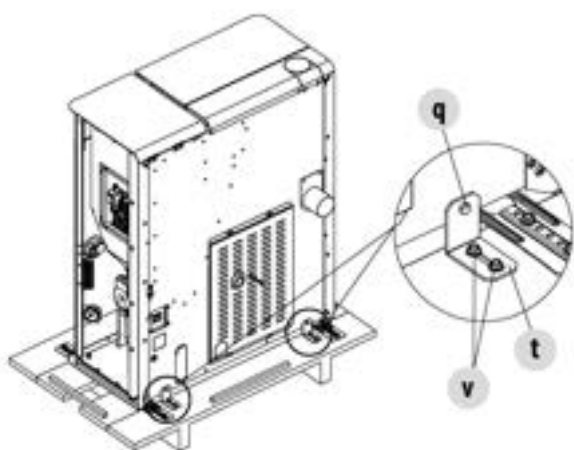

Fig. 2 - Retrait des étriers de fixation

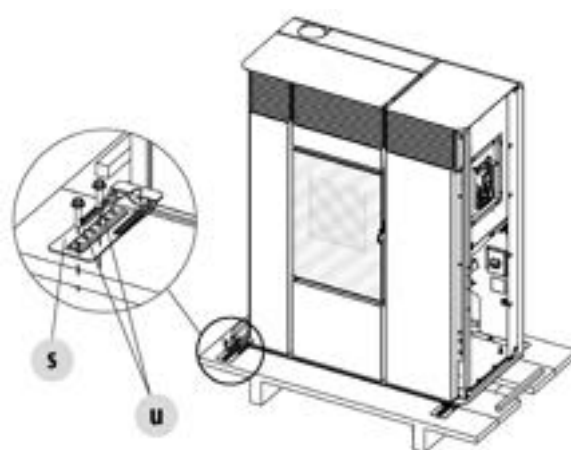

Fig. 3 - Retrait des étriers de fixation

Positionner le poêle et procéder au raccordement au conduit de fumée. Trouver, en réglant les 4 pieds (J), le juste niveau pour que l'évacuation des fumées et le tube soient coaxiaux.

Si on doit raccorder le poêle à un tube d'évacuation traversant la paroi arrière (pour l'introduire dans le conduit de fumée) faire très attention de ne pas en forcer l'entrée.



Si l'évacuation des fumées du poêle est forcée ou utilisée de façon impropre pour le soulever ou le positionner, on compromet infailliblement le fonctionnement de celui-ci.

En tournant les pieds dans le sens horaire, on abaisse le poêle. En tournant les pieds dans le sens antihoraire, on lève le poêle (voir ci-dessous).



Fig. 4 - Réglage des pieds

2.3 MANUTENTION DU POÊLE

Que le poêle soit emballé ou déballé, il est nécessaire d'observer les instructions suivantes pour la manutention et le déplacement du poêle à partir de l'achat jusqu'à son utilisation et pour tout déplacement futur :

- Manutentionner le poêle avec des moyens adaptés en respectant les normes en vigueur en matière de sécurité ;
- Ne pas retourner et/ou mettre le poêle sur le côté. Le maintenir en position verticale ou selon les dispositions du constructeur ;
- Si le poêle possède des parties en faïence, en pierre, en verre ou en matériaux délicats, manutentionner l'ensemble avec extrême précaution.

3 CONDUIT DES FUMÉES

3.1 AMÉNAGEMENTS POUR LE SYSTÈME D'ÉVACUATION DES FUMÉES

Le système d'évacuation des produits de la combustion est un élément particulièrement important pour le bon fonctionnement de l'appareil et doit être correctement dimensionné selon la norme EN 13384-1.

Sa réalisation/adaptation/vérification doit toujours être effectuée par un opérateur habilité par la loi et doit respecter la réglementation en vigueur dans le pays où l'appareil est installé.

Le Fabricant décline toute responsabilité en cas de dysfonctionnements imputables à un système d'évacuation des fumées mal dimensionné et non conforme.

3.2 COMPOSANTS DE LA CHEMINÉE

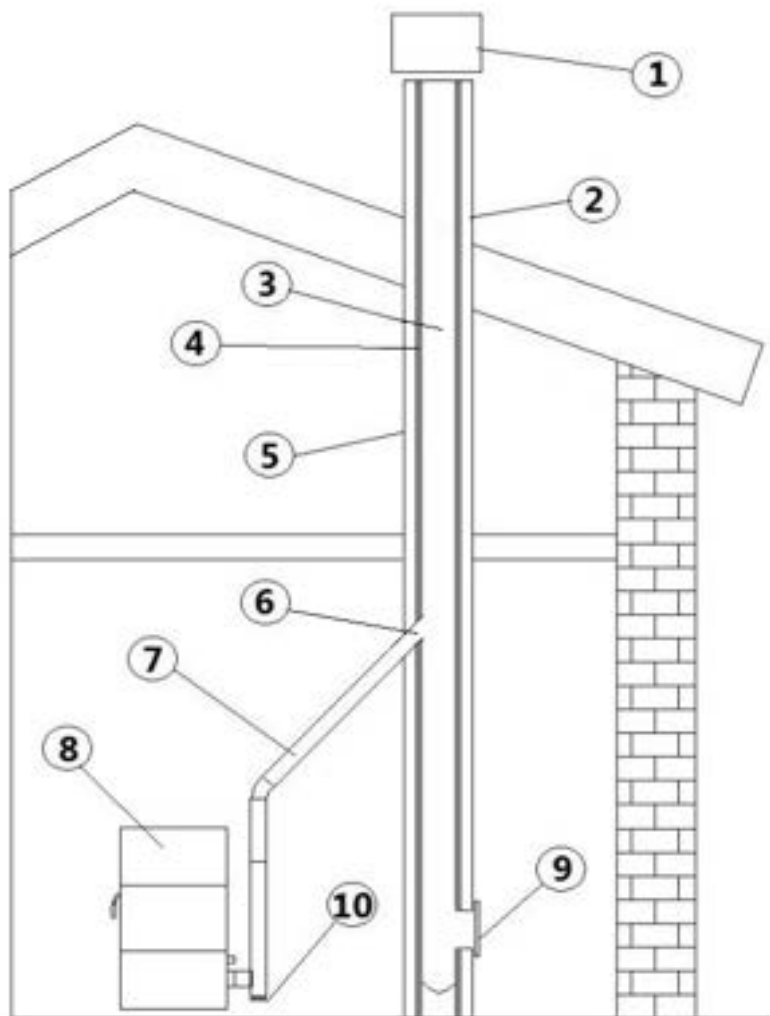

Fig. 5 - Composants de la cheminée

LÉGENDE: Fig. 5

| | |
|----|--|
| 1 | TERMINAL DE CHEMINÉE |
| 2 | VOIE D'ÉJECTION |
| 3 | CONDUIT DE FUMÉE |
| 4 | ISOLATION THERMIQUE |
| 5 | PAROI EXTÉRIEURE |
| 6 | RACCORD DE LA CHEMINÉE |
| 7 | RACCORD DE FUMÉE |
| 8 | GÉNÉRATEUR DE CHALEUR |
| 9 | TRAPPE D'INSPECTION |
| 10 | RACCORD EN T AVEC BOUCHON D'INSPECTION |

Remarquer la différence fondamentale entre (7) raccord de fumées et (3) conduit de fumées.

Le raccord des fumées (7) porte l'évacuation des produits de combustion de la sortie du poêle au conduit de fumées (3).



Adressé à nos clients français : en cas d'installation sur le territoire français en ZONE 2 et ZONE 3, le raccord des fumées n'est pas présent puisque le conduit concentrique remplace la fonction du raccord des fumées.

3.3 CANAUX DE FUMÉE (RACCORD DES FUMÉES)

Le canal de fumée est le tuyau qui relie l'appareil au conduit de fumées.

Ce raccord des fumées doit notamment respecter les prescriptions suivantes :

- être conforme à la norme de produit EN 1856-2;
- sa section doit être de diamètre constant et au moins identique à celui de la sortie de l'appareil depuis la sortie du foyer jusqu'au raccord dans le conduit de fumées;
- la longueur de la section horizontale doit être la plus petite possible et sa projection en plan ne doit pas dépasser 4 mètres;
- les sections horizontales doivent avoir une pente minimale de 3 % vers le haut;
- les changements de direction doivent avoir un angle ne dépassant pas 90° et être facilement inspectables;
- le nombre de changements de direction y compris celui pour l'entrée dans le conduit de fumées, et l'exclusion du T en cas de sortie latérale ou arrière, ne doit pas dépasser 3;
- il doit être isolé s'il passe à l'extérieur du local d'installation;
- il ne doit pas traverser des pièces dans lesquelles l'installation d'appareils à combustion est interdite;
- il est interdit d'employer des tuyaux métalliques flexibles, en fibrociment ou en aluminium.

Dans tous les cas, les canaux de fumée doivent être étanches aux produits de la combustion et aux éventuels condensats. Pour cela, il est conseillé d'utiliser des tuyaux avec un joint en silicone ou des dispositifs d'étanchéité similaires qui résistent aux températures de fonctionnement de l'appareil (par exemple T200 P1) et qui, en retirant les joints, sont quand même certifiés T400 N1 G.

| TYPE DE SYSTÈME | TUYAU Ø80 mm | TUYAU Ø100 mm |
|---|--------------|---------------|
| Longueur verticale minimale | 1,5 mt | 2 mt |
| Longueur maximale (avec 1 raccord) | 6,5 mt | 10 mt |
| Longueur maximale (avec 3 raccords) | 4,5 mt | 8 mt |
| Nombre maximum de raccords | 3 | 3 |
| Sections horizontales (pente minimale 3%) | 4 mt | 4 mt |
| Installation à une altitude supérieure à 1200 mètres d'altitude | NON | OBLIGATOIRE |

3.4 CONDUIT DE FUMÉES (CHEMINÉE OU CONDUIT ENTUBE)

Lors de la réalisation du conduit de fumées, respecter notamment les prescriptions suivantes :

- être conforme à la norme de produit applicable (EN 1856, EN 1857 EN 1457, EN 1806, EN 13063...);
- être fabriqué avec des matériaux adaptés pour assurer la résistance aux contraintes mécaniques, chimiques, thermiques normales et avoir une isolation thermique adéquate afin de limiter la formation de condensation ;
- avoir un parcours principalement vertical et être exempt d'étranglements sur toute sa longueur ;
- être correctement espacé en laissant un vide d'air et isolé des matériaux combustibles ;
- le conduit de fumées à l'intérieur de l'habitation doit être isolé et peut être inséré dans un puits de lumière à condition qu'il respecte la réglementation en matière d'intubation ;
- le canal de fumées doit être raccordé au conduit de fumées au moyen d'un raccord en « T » ayant une chambre de collecte inspectable pour récupérer la suie et les condensats possibles ;
- lorsque le dimensionnement prévoit le fonctionnement dans des conditions humides, il faut aménager un système approprié de collecte et un siphon d'évacuation des condensats.

Il est recommandé de vérifier, dans les données nominales du conduit de fumées, les distances de sécurité à respecter en présence de matières combustibles et éventuellement le type de matériau isolant à employer.



Il est interdit de relier le poêle à un conduit de fumées collectif ou à un conduit de fumées en commun avec d'autres appareils à combustion ou avec des systèmes d'évacuation de hottes.

Il est interdit d'utiliser le système d'évacuation dirigé vers le mur ou vers des espaces fermés et toute autre forme d'évacuation qui n'est pas en prévue par la réglementation en vigueur dans le pays d'installation.

Nos poêles à pellets sont pourvus d'extracteurs de fumées et tombent sous la catégorie **des poêles à combustibles solides à tirage forcé**. Le conduit des fumées ou cheminée revêt une grande importance dans le bon fonctionnement d'un poêle de ce genre. Il est donc essentiel que le conduit de fumées soit correctement dimensionné, adéquatement construit et toujours efficace. Le conduit de fumées peut être neuf avec des conduits double paroi isolé (**voir schéma A ci-dessous**) ou raccordé à un conduit de fumées existant (**voir schéma B ci-dessous**). Faire vérifier l'efficacité du conduit de fumées existant par un ramoneur expert. Il pourrait être nécessaire de tuber le conduit existant à l'aide de matériaux répondant aux normes en vigueur.

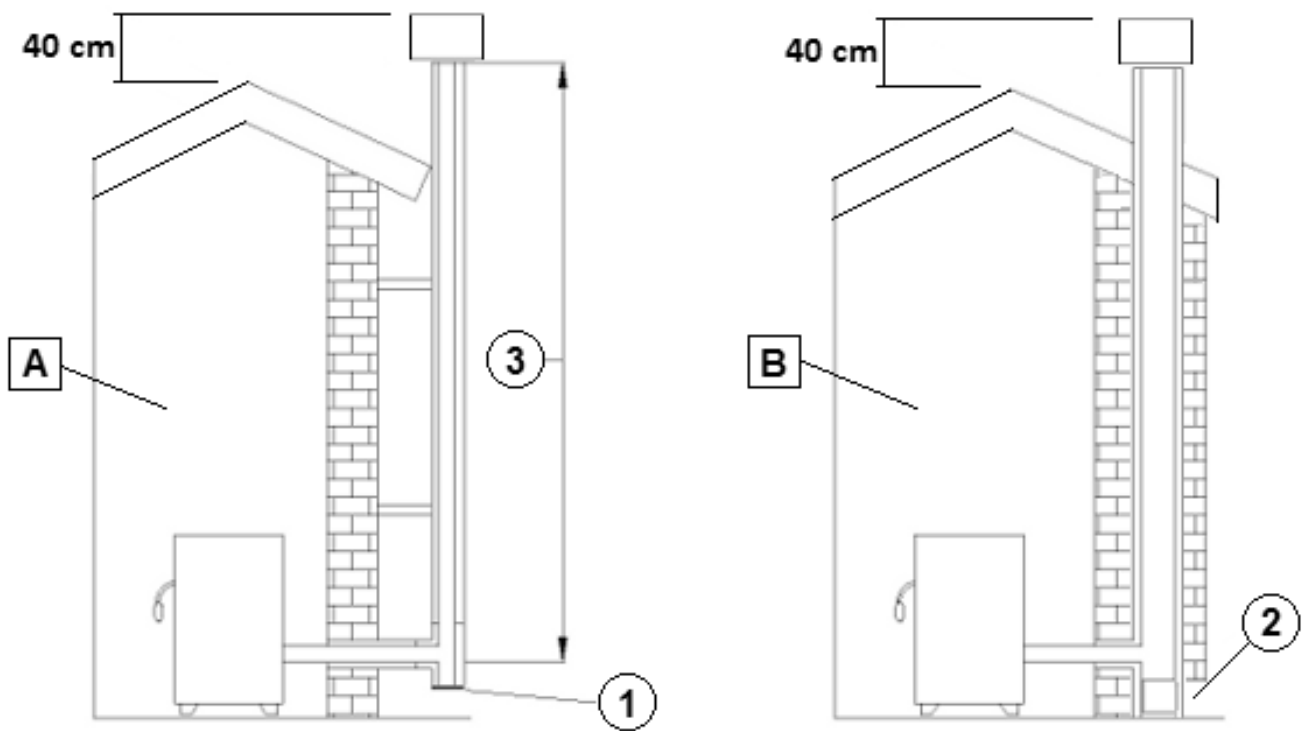

Fig. 6 - Conduit de fumées

| LEGENDA | Fig. 6 |
|---------|---|
| 1 | Cheminée avec tuyaux en acier inoxydable isolés |
| 2 | Cheminée sur cheminée existante |
| 3 | Bouchon de visite |
| 4 | Porte de visite |

Les deux solutions doivent avoir un « T » tampon (1) et/ou une trappe de contrôle (2).



Vérifier avec le fabricant de la cheminée les distances de sécurité à respecter et le type de matériel isolant à utiliser (EN 13501 - EN 13063 - EN 1856 - EN 1806 - EN15827).

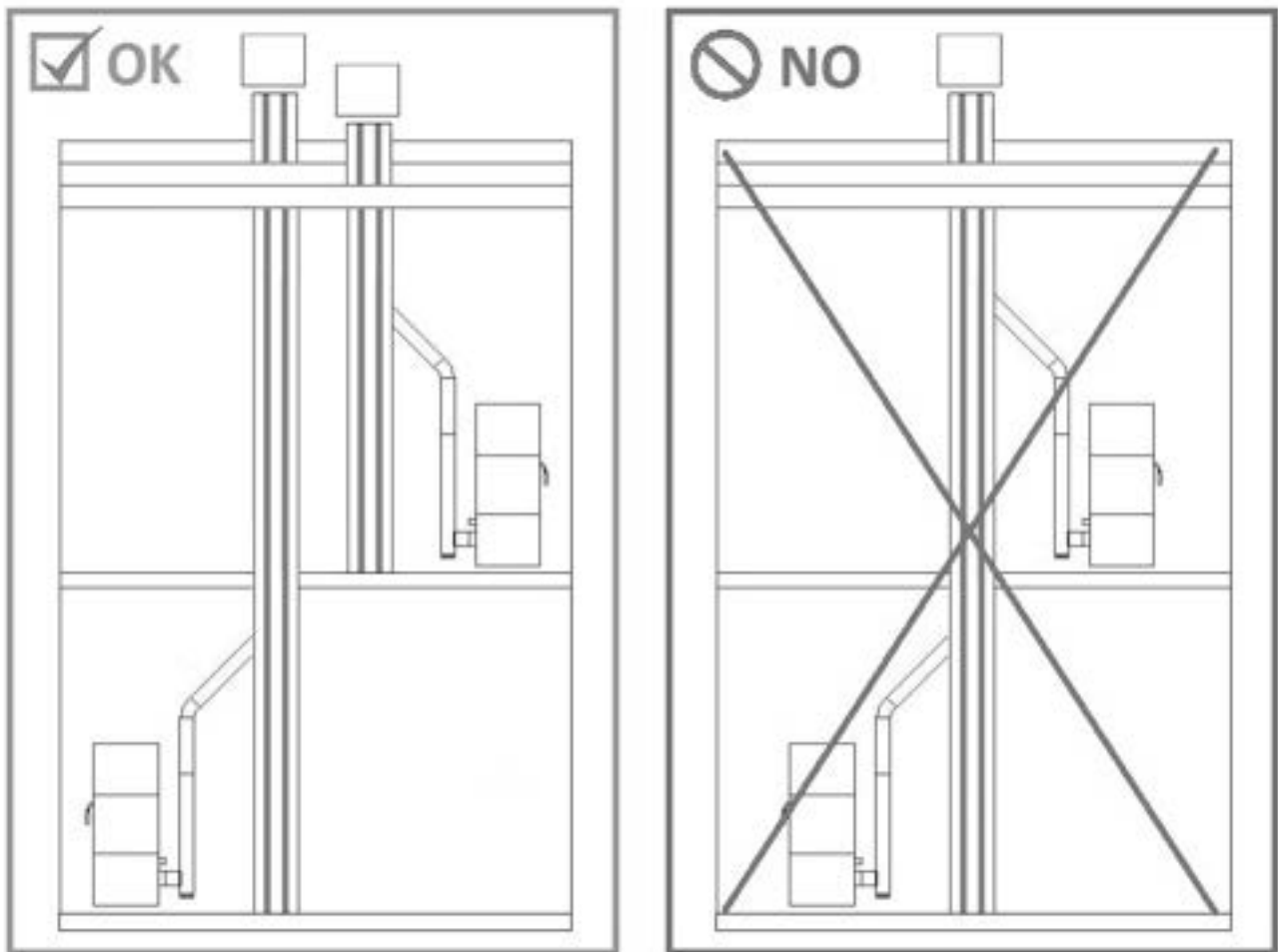

Fig. 7 - Exemples des installations correctes

- Le conduit de fumée doit être fourni CE selon la norme EN 1443. Nous joignons un exemple de plaquette :



Fig. 8 - Exemple de plaquette

LA CONDENSATION ET LE POINT DE ROSÉE

La cause de la condensation est la température trop basse des fumées à cause d'une isolation insuffisante du conduit fumées. Les températures de sortie des fumées d'un poêle à granulés sont inférieures à celle des poêles à bûches. Les poêles de dernière génération ont un rendement très élevé afin de réduire au minimum les émissions et garantir le chauffage le plus efficace possible.

Le poêle n'est donc pas imputable au cas où de la condensation se produirait dans le conduit de fumée.

Des inconvénients de condensation peuvent être évités dès le début par un dimensionnement et isolement corrects du conduit de fumée.

Pour des informations ultérieures, consulter le chapitre EN CAS D'ANOMALIES 1. SOLUTIONS DES PROBLÈMES « Le conduit de fumée condensation »

3.5 TERMINAL DE CHEMINÉE

Le terminal de cheminée, c'est-à-dire la partie terminale du conduit de fumées, doit satisfaire aux caractéristiques suivantes:

- la section de sortie des fumées doit être au moins égale au double de la section intérieure de la cheminée;
- empêcher la pénétration de la pluie ou de la neige;
- assurer la sortie des fumées même en cas de vent (terminal de cheminée pare-vent);
- la hauteur de débouché doit être en dehors de la zone de reflux (**) (se référer aux réglementations nationales pour identifier la zone de reflux);
- toujours être construit loin des antennes ou parabole et ne jamais servir de support.

(**) à moins que des dérogations nationales spécifiques ne soient prévues (clairement spécifiées dans la notice d'instructions correspondante en langue) qui, dans des conditions appropriées, le permettent ; dans ce cas, les exigences du produit/de l'installation prévues par les réglementations/spécifications techniques/législations en vigueur dans ce pays doivent être strictement respectées.

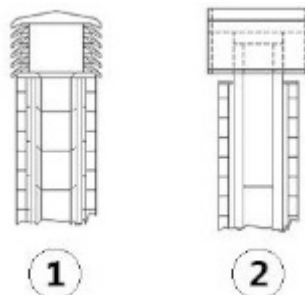

Fig. 9 - Sortie de toit coupe-vent

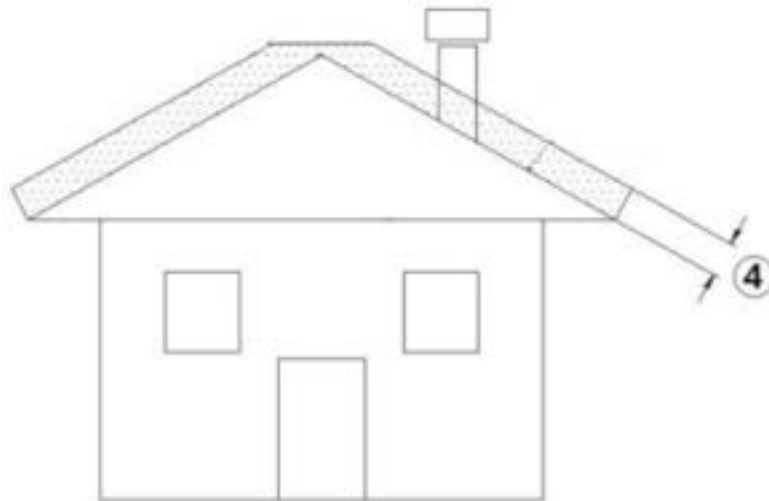

Fig. 10 - Zone de reflux

3.6 ENTRETIEN

- Les conduits d'évacuation des fumées (conduit de cheminée + raccord des fumées + sortie de toit) doivent toujours être propres, nettoyés et contrôlés par un ramoneur qualifié, en conformité avec les normes locales, selon les indications du fabricant de la cheminée et les directives de votre compagnie d'assurance.
- En cas de doutes, toujours appliquer les normes les plus restrictives.
- Il est nécessaire de faire contrôler et nettoyer le raccord des fumées et la cheminée par un ramoneur qualifié au moins une fois par an.
- Le ramoneur devra délivrer une déclaration écrite attestant la sécurité de l'installation.
- Le non nettoyage nuit à la sécurité.



*À propos de la fréquence des entretiens : les indications générales d'entretien se basent sur une utilisation moyenne du produit, **c'est-à-dire 2-3 allumages par jour et un fonctionnement quotidien** qui varie entre puissance 5 et 1 pour maintenir la chaleur programmée. Quand un poêle est utilisé de façon extrême, avec > 5 allumages par jour et des fonctionnements prolongés ou constants sur la puissance maximale, un entretien par an ne sera pas suffisant, il faudra au moins en prévoir 2. Consultez votre professionnel pour plus d'info.*

4 AIR COMBURANT

4.1 PRISE D'AIR

Il est obligatoire de prévoir une prise d'air extérieure adéquate qui permette l'apport de l'air comburant nécessaire au bon fonctionnement du produit. L'arrivée d'air entre l'extérieur et le local d'installation peut s'effectuer avec une prise d'air libre ou en canalisant l'air directement vers l'extérieur (***)).

La prise d'air libre doit:

- être réalisée à un niveau proche de celui du sol et en aucun cas supérieure à la hauteur de l'appareil;
- toujours être protégée par une grille extérieure de sorte qu'elle ne puisse être obstruée par aucun objet;
- avoir une surface libre totale d'au moins 80 cm² (nette de la grille);

La présence dans le même local, ou dans des pièces communicantes d'un même logement, d'autres dispositifs d'aspiration (par exemple : vmc, ventilateur électrique pour l'extraction de l'air vicié, hotte de cuisine, autres poêles, etc.), peut mettre l'environnement en dépression. Dans ce cas, à l'exception des installations étanches, il est nécessaire de vérifier qu'avec tous les équipements allumés, le local d'installation ne soit pas mis en dépression de plus de 4 Pa par rapport à l'extérieur. Si nécessaire, augmenter la section d'entrée de la prise d'air.

Il est possible de canaliser l'air nécessaire à la combustion à l'extérieur, en branchant la prise d'air extérieur directement à l'entrée de l'air de combustion qui se trouve habituellement à l'arrière de l'appareil.

La prise d'air extérieur canalisée doit :

- être réalisée à une hauteur proche du sol et en aucun cas supérieure à la hauteur de l'appareil
- être protégée par une grille garantissant une surface nette égale à la section du conduit de canalisation et réalisée de telle manière qu'elle ne puisse être obstruée par aucun objet
- La prise d'air peut se faire directement sur une paroi du local d'installation communiquant avec l'extérieur, ou indirectement dans des pièces adjacentes et communiquant en permanence avec le local d'installation, conformément à la réglementation en vigueur.

Le conduit de canalisation doit respecter les dimensions suivantes (chaque coude à 90° équivaut à un mètre linéaire):

(***) En cas de canalisation de l'air de combustion sur des produits non étanches, veiller à ce que le local d'installation ne soit pas mis en dépression de plus de 4 Pa par rapport à l'extérieur, sinon prévoir une prise air supplémentaire dans le local.

Moins de 15 kW:

| Diamètre du conduit de l'air | Longueur maximale (conduit lisse) | Longueur maximale (conduit ondulé) |
|------------------------------|-----------------------------------|------------------------------------|
| 50 mm | 2 m | 1 m |
| 60 mm | 3 m | 2 m |
| 80 mm | 7 m | 4 m |
| 100 mm | 12 m | 9 m |

Plus de 15 kW:

| Diamètre du conduit de l'air | Longueur maximale (conduit lisse) | Longueur maximale (conduit ondulé) |
|------------------------------|-----------------------------------|------------------------------------|
| 50 mm | - | - |
| 60 mm | 1 m | - |
| 80 mm | 3 m | 1 m |
| 100 mm | 7 m | 4 m |



Fig. 11 - Entrée d'air directe

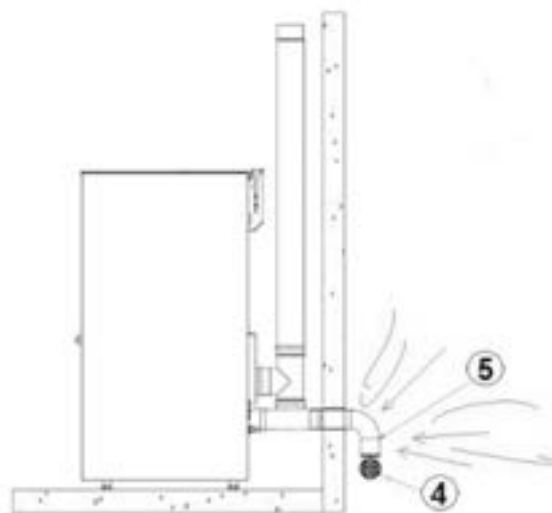

Fig. 12 - Prise d'air pour installation en chambre étanche

| LEGENDA | Fig. 11 Fig. 12 |
|---------|---|
| 1 | Environnement à ventiler |
| 2 | Prise d'air directe |
| 4 | Grille de protection |
| 5 | L'entrée de la courbe à tourner vers le bas |

4.2 PROCÉDURE DE RACCORDEMENT AU POÊLE DANS UNE CHAMBRE ÉTANCHE

Procédure de raccordement au poêle en enceinte étanche :



Fig. 13 - La phase 1

- Raccordez le tuyau d'arrivée d'air au tuyau d'air de combustion du poêle et serrez le tout avec un collier (voir **Fig. 13**).

5 EXEMPLES D'INSTALLATION (DIAMÈTRES ET LONGUEURS À DIMENSIONNER)

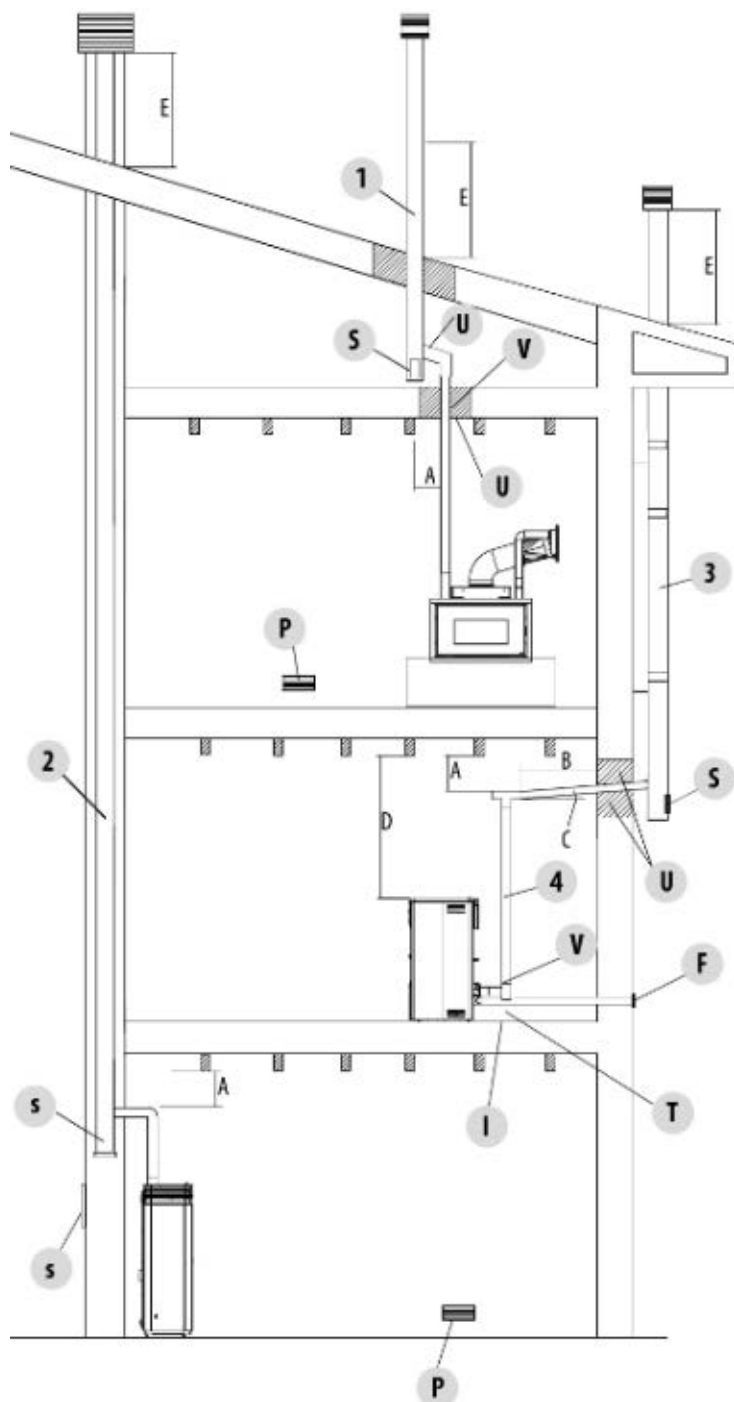

Fig. 14 - Conduit des fumées

1. Installation du conduit de fumées avec un trou pour le passage du tuyau augmenté de :
100 mm minimum autour du tuyau s'il communique avec des parties non inflammables comme du ciment, des briques, etc. ou
300 mm minimum autour du tuyau (ou ce qui est prescrit dans les données nominales) s'il communique avec des parties inflammables comme du bois, etc. Dans les deux cas, il faut insérer un isolant adéquat entre le conduit de fumées et le plancher. Il est recommandé de vérifier et de respecter les données nominales du conduit de fumées, notamment les distances de sécurité des matières inflammables. Les règles précédentes s'appliquent également aux trous effectués dans le mur.
2. Vieux conduit de fumées, entubé en réalisant une porte extérieure pour permettre de nettoyer la cheminée.
3. Conduit de fumées extérieur réalisé exclusivement avec des tuyaux en inox isolés, c'est-à-dire avec une double paroi: le tout bien ancré au mur. Avec un terminal de cheminée pare-vent.
4. Système de canalisation au moyen de raccords en T qui permet un nettoyage facile sans démonter les tuyaux.

| LÉGENDE | Fig. 14 |
|----------|---|
| U | Isolant |
| V | Éventuelle augmentation de diamètre |
| I | Bouchon d'inspection |
| S | Trappe d'inspection |
| P | Prise d'air |
| T | Raccord en T avec bouchon d'inspection |
| A | Distance du matériau combustible (plaque du canal de fumée) |
| B | Maximum 4 m |
| C | Minimum 3° d'inclinaison |
| D | Distance du matériau combustible (plaque de l'appareil) |
| E | Zone de reflux |
| F | Canalisation de l'air |



Les indications contenues dans ce chapitre font explicitement référence à la norme italienne d'installation UNI 10683. Dans tous les cas, il faut toujours respecter les normes en vigueur dans le pays d'installation.

6 INSTALLATION

6.1 AVANT-PROPOS

La mise en place de l'installation thermique (générateur + alimentation en air de combustion + système d'évacuation des produits de la combustion + éventuel installation hydraulique/aéraulique) doit être réalisée dans le respect des lois et de la réglementation en vigueur (*), et effectuée par un technicien habilité, qui doit remettre au responsable de l'installation une déclaration de conformité de l'installation même et qui assumera l'entière responsabilité de l'installation définitive et du bon fonctionnement du produit qui en résulte.

Le fabricant décline toute responsabilité en cas d'installations non conformes aux réglementations et aux lois en vigueur et d'usage inapproprié de l'appareil.

Il faudra notamment veiller à ce que:

- l'environnement soit adapté à l'installation de l'appareil (capacité de charge du sol, présence ou possibilité de réaliser une installation électrique/hydraulique/aéraulique adéquate si nécessaire, volume compatible avec les caractéristiques de l'appareil etc.);
- l'appareil soit branché à un système d'évacuation des fumées correctement dimensionné selon la norme EN 13384-1, résistant au feu de suie et qui respecte les distances prescrites des matériaux combustibles présents indiquées sur la plaque signalétique;
- il y ait un afflux d'air de combustion adéquat au service de l'appareil;
- les autres appareils de combustion ou dispositifs d'aspiration installés ne mettent pas en dépression la pièce où le produit est installé de plus de 4 Pa par rapport à l'extérieur (uniquement pour les installations étanches, un maximum de 15 Pa de dépression dans l'environnement est admissible).

(*) La réglementation nationale de référence pour l'installation des appareils domestiques est la UNI 10683 (IT) - DTU NF 24.1 (FR) - DIN 18896 (DE) - NBN B 61-002 (BE) - Real Decreto 1027/2007 (ES) - Paesi Bassi (NL) Bouwbesluit - Danmark (DK) BEK n° 541 del 27/04/2020.

Il est notamment recommandé de respecter scrupuleusement les distances de sécurité des matériaux combustibles pour éviter de graves dommages à la santé des personnes et à l'intégrité de l'habitation.

L'installation de l'appareil doit garantir un accès facile pour effectuer l'entretien de l'appareil même, des tuyaux d'évacuation des fumées et au conduit de fumées.

Toujours garder une distance et une protection appropriées afin d'éviter que le produit n'entre en contact avec de l'eau.

Il est interdit d'installer le poêle dans des locaux comportant un risque d'incendie.

À l'exception des installations étanches, la coexistence dans le même local ou dans des locaux communicants d'appareils à combustible liquide à fonctionnement continu ou discontinu qui aspirent l'air de combustion dans le local où ils sont installés, ou d'appareils à gaz de type B destinés au chauffage des locaux, avec ou sans production d'eau chaude sanitaire, est également interdite.



Par installation étanche, on entend que le produit est certifié étanche et que son installation (canalisation de l'air de combustion et raccordement à la cheminée) est réalisée de manière hermétiquement étanche par rapport à l'environnement d'installation.

Une installation étanche ne consomme pas l'oxygène de l'environnement car elle prélève la totalité de l'air de l'environnement extérieur (si la canalisation est réalisée correctement) et cela permet d'installer le produit à l'intérieur de toutes les habitations qui nécessitent un degré élevé d'isolation, comme les « maisons passives » ou « à haut rendement énergétique ». Grâce à cette technologie, il n'y a aucun risque d'émissions de fumée dans l'environnement et donc ni les prises d'air neuf et ni les grilles d'aération ne sont nécessaires.

Par conséquent, il n'y aura plus de flux d'air froid dans l'environnement, ce qui le rendra plus confortable et augmentera l'efficacité globale de l'installation. Le poêle étanche dans une installation étanche est compatible avec la présence d'une ventilation forcée ou de locaux pouvant se mettre en dépression par rapport à l'extérieur.

6.2 DISTANCES MINIMALES

Respecter les distances des objets inflammables ou sensibles à la chaleur (divans, meubles, revêtements en bois, etc.) comme spécifié dans le schéma ci-dessous.

S'il y a des objets jugés particulièrement sensibles à la chaleur tels que meubles, rideaux, canapés, par précaution, augmenter la distance.

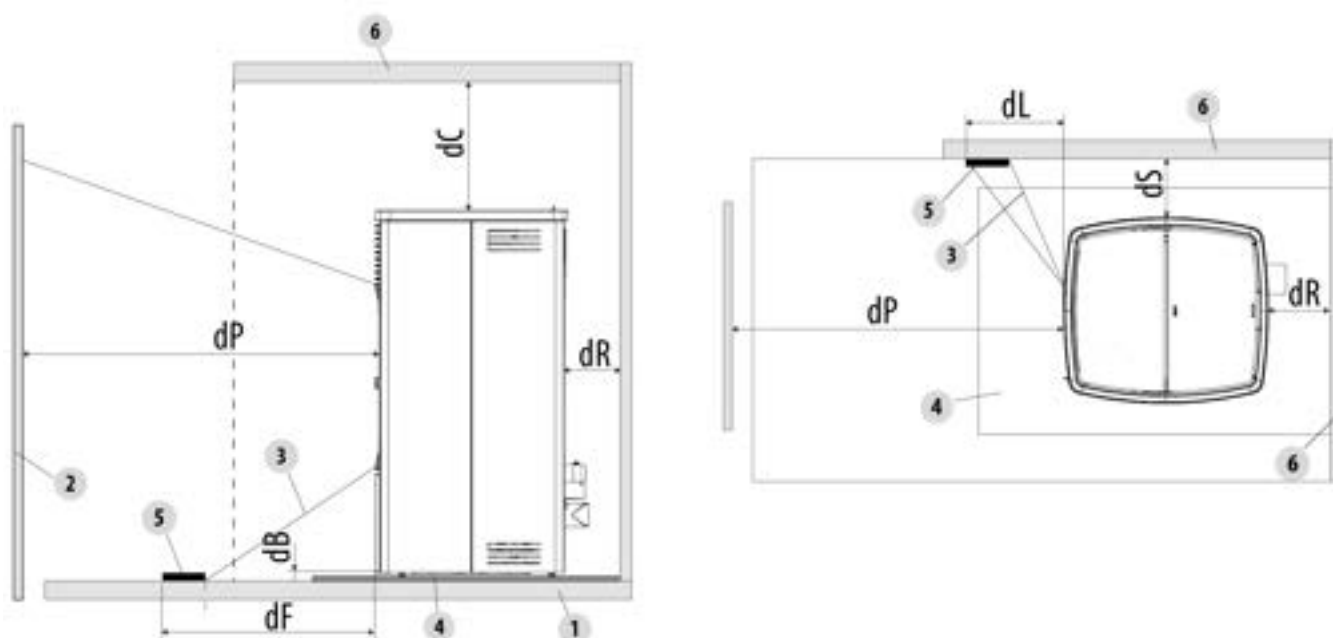

Fig. 15 - Distances de sécurité

| LÉGENDE | Fig. 15 |
|----------------------------------|---|
| <i>dR (distance postérieure)</i> | 200 mm |
| <i>dS (distance latérale)</i> | 300 mm |
| <i>dB (distance inférieure)</i> | 0 mm |
| <i>dC (distance supérieure)</i> | 750 mm |
| <i>dP (irradiation frontale)</i> | 1000 mm |
| <i>dF (irradiation au sol)</i> | 1000 mm |
| <i>dL (irradiation latérale)</i> | 1000 mm |
| 1 | SOL |
| 2 | MATÉRIAU COMBUSTIBLE FRONTAL |
| 3 | ZONE SUJETTE À IRRADIATION |
| 4 | SURFACE DE PROTECTION DU SOL |
| 5 | SURFACE IRRADIÉE À PROTÉGER |
| 6 | SURFACE COMBUSTIBLE ARRIÈRE/LATÉRALE/SUPÉRIEURE |

Si le sol est constitué d'un matériau combustible, utiliser une protection en matériau incombustible (acier, verre...) qui protège également la partie frontale de la chute éventuelle des produits brûlés au cours des opérations de nettoyage.



En présence d'un sol en matériau combustible, il faut toujours monter une surface de protection du sol.

Installer le poêle également détaché de tout mur/surface incombustible, en respectant une distance de circulation d'air minimum de **200 mm** (arrière) et **300 mm** (latérale) pour permettre une ventilation efficace de l'appareil et une bonne répartition de la chaleur dans l'environnement.

Assurer en tous cas une distance adéquate pour faciliter l'accessibilité pendant le nettoyage et l'entretien extraordinaire. Si cela n'est pas possible, il faut du moins permettre l'espacement du produit par rapport aux murs/encombres adjacents.

Cette opération **(1*)** doit être effectuée par un technicien habilité pour débrancher les conduits d'évacuation des produits de combustion et les rétablir ultérieurement.

Pour les générateurs raccordés à l'installation hydraulique, il faut prévoir un branchement entre l'installation même et le produit de telle sorte que, lors de la phase d'entretien extraordinaire, effectuée par un technicien habilité, il soit possible de déplacer le générateur 1 à au moins 50 cm des murs adjacents sans vider l'installation (par exemple en utilisant un double robinet-vanne d'arrêt ou un tuyau flexible approprié).

(1*) La réglementation nationale de référence pour l'installation des appareils domestiques est la UNI 10683 (IT) - DTU NF 24.1 (FR) - DIN 18896 (DE) - NBN B 61-002 (BE) - Real Decreto 1027/2007 (ES) Paesi Bassi (NL) Bouwbesluit - Danmark (DK) BEK n° 541 del 27/04/2020.

6.3 DIMENSIONS GÉNÉRALES

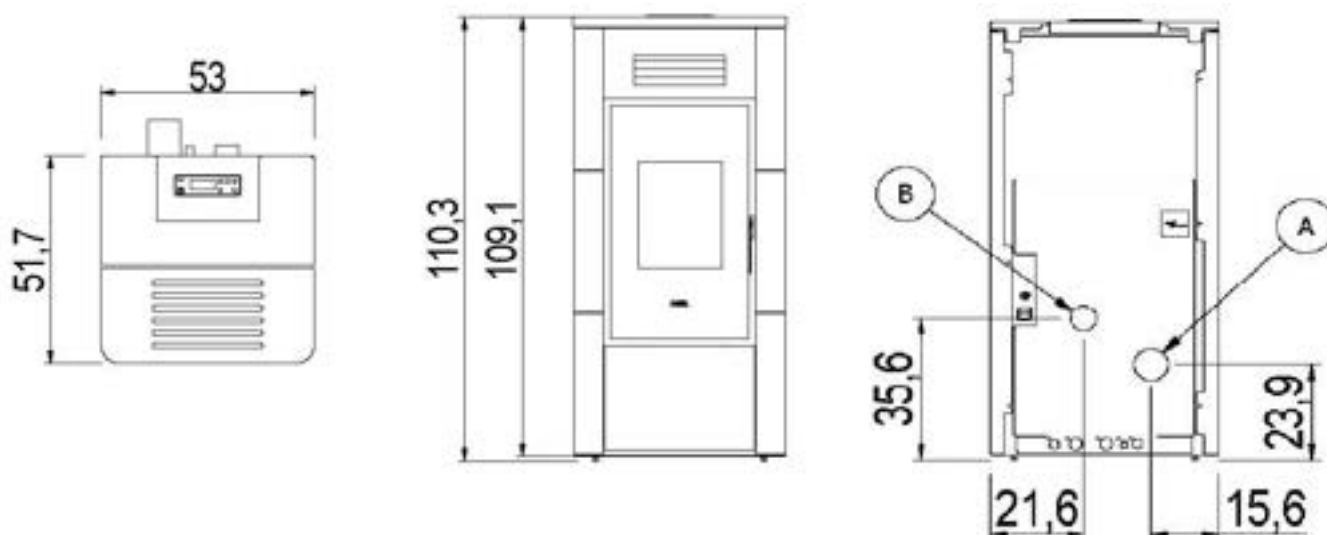

Fig. 16 - RIVER IDROTECH 18 - 24 - 24 H20

LÉGENDE Fig. 16

| | |
|---|------------------------------|
| A | Tuyau d'évacuation d.8 cm |
| B | Prise d'air comburant d.5 cm |

6.4 RETRAIT/MONTAGE DE LA PORTE DU FOYER

Pour certaines interventions (par exemple : montage des flancs et nettoyage), il faut retirer la porte du foyer.

Pour retirer la porte, procédez de la manière suivante:

- Ouvrir la porte.
- Dévisser les vis de la charnière supérieure (voir Fig. 17).
- Retirer la charnière en maintenant la porte en place (voir Fig. 18).
- Soulever la porte et la décrocher de la charnière inférieure.
- Pour le montage, procéder dans le sens inverse.



Fig. 17 - Retrait des vis



Fig. 18 - Retirer la charnière

6.5 MONTAGE DU CADRE EN MÉTAL RIVER- IDROTECH 18 - 24 - 24 H₂O

Pour le montage de l'encadrement, procéder comme suit:

- Enlever le panneau supérieur **Fig. 19**.



Fig. 19 - Enlever le panneau



Fig. 20 - Accrocher le cadre au poêle dans les encastresments



Fig. 21 - 1er encastrement



Fig. 22 - 2er encastrement



Fig. 23 - Fixer le cadre

6.6 MONTAGE DU REVÊTEMENT DU COUVERCLE ET DE LA PORTE INFÉRIEURE

Pour le montage du revêtement, procéder comme suit :

Poser le couvercle sur le poêle (s'il est en faïence).

Poser le couvercle dans les encastresments spécifiques (s'il est en métal).



Fig. 24 - Mise en place du couvercle



Fig. 25 - Fixation du panneau



Fig. 26 - Fixation du panneau

6.7 MONTAGE DU CADRE EN FAÏENCE RIVER- IDROTECH 18 - 24 - 24 H₂O

Pour le montage de l'encadrement, procéder comme suit:



Fig. 27 - Montage des faïences



Fig. 28 - Encastrement inférieur



Fig. 29 - Accrocher le panneau



Fig. 30 - Fixation au panneau

6.8 BRANCHEMENT ÉLECTRIQUE



Important: l'appareil doit être installé par un technicien spécialisé!

- Le branchement électrique s'effectue au moyen d'un câble avec fiche sur une prise électrique capable de supporter la charge et la tension de chaque modèle comme indiqué dans le tableau des données techniques (voir **CARACTÉRISTIQUES** a pag.49).
- La fiche doit être facilement accessible quand l'appareil est installé.
- S'assurer que le réseau électrique dispose d'une mise à terre suffisante : si celle-ci est inexistante ou insuffisante, procéder à sa réalisation selon les normes en vigueur.
- Brancher le câble d'alimentation avant sur le dos du poêle (voir **Fig. 31 Fig. 32**), puis à une prise murale.



Fig. 31 - Prise électrique avec interrupteur général



Fig. 32 - Fiche électrique connectée

- Ne pas utiliser de rallonges.
- Si le câble d'alimentation est endommagé, il doit être remplacé par un technicien agréé.
- Débrancher le poêle pendant les périodes d'inutilisation.
- Un raccordement électrique à une ASI ou à un ACCUMULATEUR/STABILISATEUR doit garantir une tension d'au moins 210 V sans fluctuations de tension. Étant donné la variété d'ASI sur le marché en termes de taille et de qualité de construction, nous ne pouvons pas fournir de garantie de fonctionnement une fois que le poêle a été connecté à ces appareils.

6.9 ÉTALONNAGE DU POÊLE ET MESURE DE LA DÉPRESSION

Cet appareil est équipé d'un point de détection, placé dans le réservoir, qui permet de mesurer la dépression en chambre de combustion et de vérifier le fonctionnement.

Pour effectuer cette opération procéder comme suit :

- Brancher un pressostat numérique à l'aide d'un petit tuyau pour détecter la dépression (voir .
- Charger la vis sans fin au moyen de la fonction prévue à cet effet.
- Démarrer le poêle et configurer « Set flamme » sur la puissance 1 (le démarrage de ce poêle dure de 8 à 10 minutes pour assurer un tirage minimum).
- Comparer les valeurs lues à celles figurant dans le tableau.
- Changer de puissance toutes les 10 minutes et attendre qu'elle se stabilise.
- Entrer dans le menu utilisateur et, le cas échéant, modifier les paramètres.



Fig. 33 - Retrait du capuchon



Fig. 34 - Connexion du pressostat numérique

| DONNÉES | P1 | P2 | P3 | P4 | P5 |
|---|----------------|----------------|----------------|----------------|----------------|
| Dépression - température du poêle IDRO 18 kW | 20 Pa - 125 °C | 30 Pa - 150 °C | 42 Pa - 178 °C | 54 Pa - 200 °C | 65 Pa - 230 °C |
| Dépression - température du poêle IDRO 24 kW | 20 Pa - 125 °C | 35 Pa - 160 °C | 45 Pa - 190 °C | 60 Pa - 220 °C | 75 Pa - 250 °C |
| Dépression - température du poêle IDRO 24H20 kW | 20 Pa - 125 °C | 35 Pa - 160 °C | 45 Pa - 190 °C | 60 Pa - 220 °C | 75 Pa - 250 °C |

Remarque : pour obtenir une combustion optimale les valeurs de dépression doivent être comprises entre ± 5 Pa et les valeurs de température entre ± 10 C.

7 RACCORDEMENT HYDRAULIQUE

7.1 RACCORDEMENT DISPOSITIF HYDRAULIQUE



IMPORTANT!

Le raccordement du poêle au dispositif hydraulique doit **EXCLUSIVEMENT** être réalisé par un personnel spécialisé qui puisse réaliser l'installation dans les règles de l'art et en respectant les dispositions en vigueur du pays d'installation.

Le producteur décline toute responsabilité en cas de dommages à des biens et à des personnes ou en cas de dysfonctionnement causés par le non respect de la mise en garde indiquée ci-dessus.



IMPORTANT!

IL EST VIVEMENT CONSEILLÉ DE LAVER TOUTE L'INSTALLATION AVANT DE RACCORDER LE POÊLE, AFIN D'ÉLIMINER RÉSIDUS ET DÉPÔTS.

Toujours installer en amont du poêle des soupapes d'arrêt afin de l'isoler de l'installation hydrique s'il était nécessaire de le bouger ou de le déplacer, pour effectuer l'entretien courant et/ou extraordinaire. Raccorder le poêle en utilisant des tuyaux flexibles pour ne pas lier excessivement le poêle à l'installation et pour permettre de légers déplacements.

La soupape de décharge de la pression doit toujours raccorder à un tuyau d'évacuation de l'eau. Le tuyau doit être apte à supporter la température élevée et la pression de l'eau.

7.2 SCHÉMA DE RACCORDEMENT RIVER - IDROTECH 18 - 24 (SANS ECS)

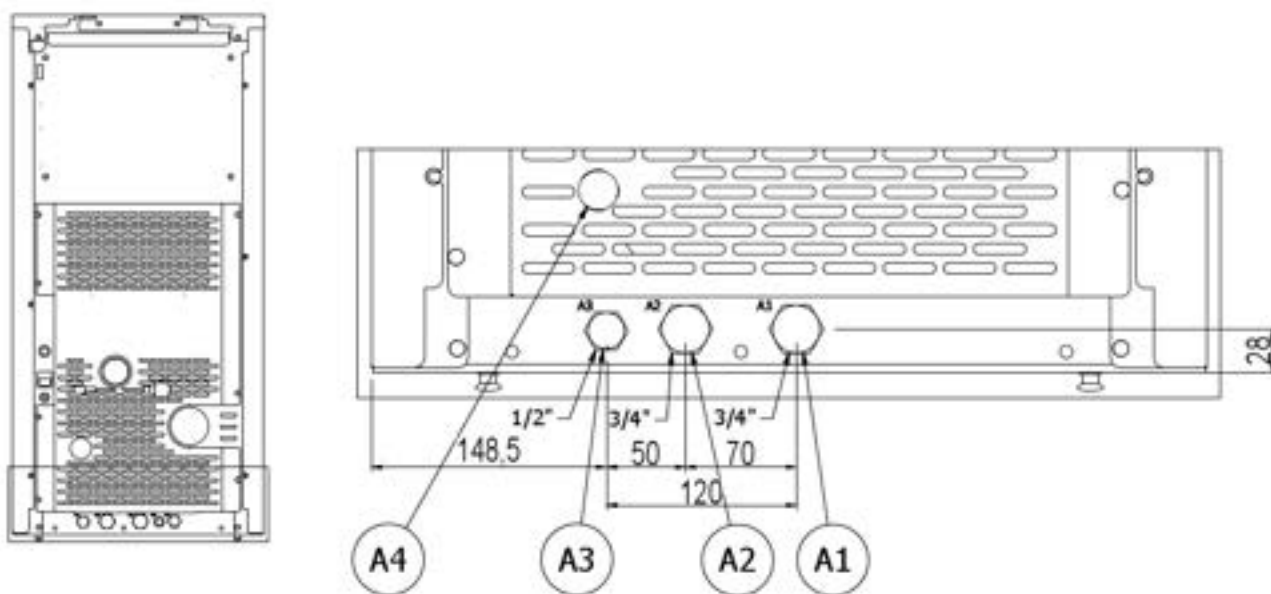

Fig. 35 - Schéma de raccordement (sans ECS)

| LÉGENDE | Fig. 35 |
|---------------|----------------------------------|
| A1 | Refoulement eau chauffage 3/4" M |
| A2 | Retour eau chauffage 3/4" M |
| A3 | Remplissage installation |
| A4 | Vidage installation |
| B=150 - C=260 | RIVER-IDROTECH |

7.3 SCHÉMA DE RACCORDEMENT IDROTECH 24 H₂O AVEC ECS

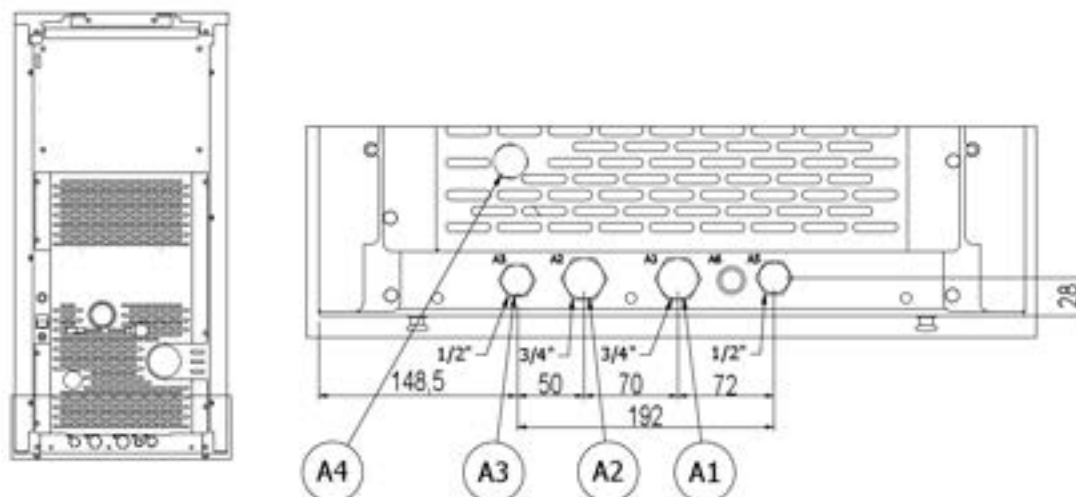

Fig. 36 - Schéma de raccordement avec ECS

| LÉGENDE | Fig. 36 |
|---------|--|
| A1 | Refoulement eau chauffage 3/4" M |
| A2 | Retour eau chauffage 3/4" M |
| A3 | Remplissage installation / arrivée d'eau sanitaire |
| A4 | Vidage installation |
| A5 | Sortie d'eau remplissage installation |

7.4 SOUPAPE DE DÉCHARGE 3 BAR

Sur l'arrière du poêle, sous la pompe, il y a le clapet de sûreté contrôlable. Il est OBLIGATOIRE de raccorder un tuyau en caoutchouc résistant à une température de 110°C (non donné en dotation) à l'évacuation de sécurité et de le porter vers l'extérieur pour une éventuelle sortie de l'eau.



Le constructeur de l'appareil n'est pas responsable d'éventuelles inondations, causées par l'intervention des clapets de sûreté, si ceux-ci n'ont pas été correctement raccordés à l'extérieur du produit et à un système de récupération et d'évacuation correct.

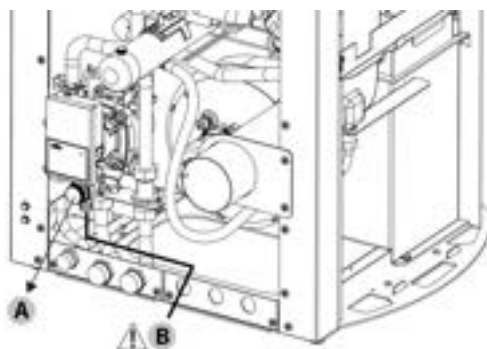

Fig. 37 - Soupape de décharge

| LÉGENDE | Fig. 37 |
|---------|---|
| A | Clapet de sûreté 3 bar CEPN10, TMAX 110°C |
| B | ATTENTION : 110°C !! |

7.5 LAVAGE DE L'INSTALLATION

Il est obligatoire que les raccordements soient faciles à déconnecter, au moyen d'embouts avec des raccords tournants. Monter des soupapes d'arrêt adaptées sur les conduites de l'installation de chauffage. Le montage du clapet de sûreté sur l'instal-

lation est obligatoire.

Pour préserver l'installation thermique de corrosions, d'incrustations ou de dépôts nuisibles, il est très importante de procéder, avant l'installation de l'appareil, au lavage de l'installation, conformément à la norme UNI 8065 (traitement des eaux des installations thermiques à usage civil), en utilisant des produits appropriés.

Il est conseillé d'utiliser le produit FERNOX PROTECTOR F1 (disponible dans nos stations techniques agréées), qui offre une protection à long terme pour les systèmes de chauffage contre la corrosion et la formation de tartre. Il prévient la corrosion de tous les métaux présents dans ces installations, à savoir, les métaux ferreux, le cuivre et les alliages de cuivre et d'aluminium. Il prévient également le bruit de la chaudière. Pour l'utiliser, voir le mode d'emploi qui figure sur le produit même et s'adresser à un technicien qualifié et compétent.

Nous vous conseillons également d'utiliser FERNOX CLEANER F3 et SIGILLA PERDITE F4, disponibles dans nos stations techniques agréées.

« FERNOX F3 » est un produit neutre pour le nettoyage rapide et efficace des installations de chauffage. Il a été conçu pour éliminer tous les débris, la boue de fond de cuve et les incrustations des installations existantes de tout âge. Il rétablit ainsi l'efficacité de la chaleur et il élimine ou réduit le bruit de la chaudière.

FERNOX F4 s'emploie dans toutes les installations de chauffage afin de sceller les microfissures responsables de petites fuites inaccessibles.

7.6 REMPLISSAGE DE L'INSTALLATION

Pour effectuer le remplissage de l'installation, le poêle peut être doté d'un terminal (option) avec clapet de non-retour (D), pour le remplissage manuel de l'installation de chauffage (s'il est dépourvu de l'option, on utilisera le robinet de remplissage prédisposé dans la chaudière principale). Pendant cette opération, la purge d'air éventuellement présent dans l'installation est garantie par le purgeur automatique présent sous le couvercle.

Pour permettre la purge, il est conseillé de desserrer le bouchon gris d'un tour et de laisser le bouchon rouge bloqué (voir la figure). La pression de remplissage de l'installation **À FROID** doit être de **1 bar**. Si, pendant le fonctionnement, la pression de l'installation descend (à cause de l'évaporation des gaz dissous dans l'eau) à des valeurs inférieures au minimum indiqué ci-dessus, l'utilisateur devra, en actionnant le robinet de remplissage, la remettre à la valeur initiale.

Pour un bon fonctionnement du poêle **À CHAUD**, la pression dans la chaudière doit être de **1.5 bar**.

Pour tenir sous contrôle la pression de l'installation, le terminal (option) est doté d'un manomètre (M).

À la fin de l'opération de remplissage, toujours fermer le robinet.



Prévoir la mise en place sur l'installation d'une vanne de sécurité de 2 bar raccordée à une évacuation pouvant être inspectée.



Il est normal qu'il puisse y avoir des bruits et gargouillements tant que tout l'air n'a pas été ôté de l'installation.

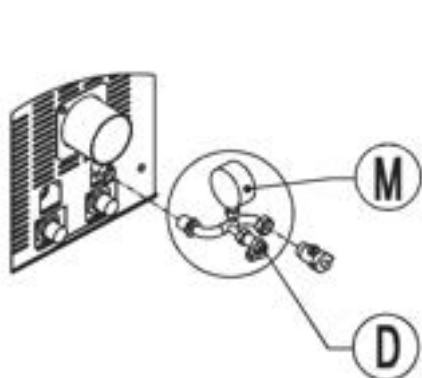

Fig. 38 - Terminal avec robinet de remplissage (D) et manomètre (M)

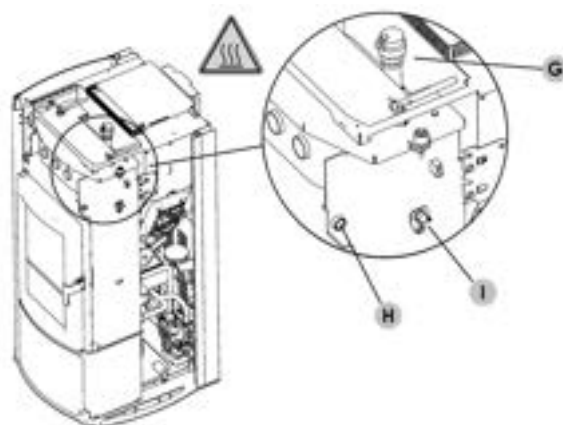

Fig. 39 - Purgeur manuel (situé sous le couvercle) (Idro Prince³ 16-23-23 H2O, Aquos³ 16-23-23 H2O, Idron 16-22 Airtight, Hidrofire 22.8)

| SET | VALEURS |
|-----|------------------------------|
| H | Sonde température de l'eau |
| I | Sonde température des fumées |
| G | Vanne de purge d'air |

7.7 CARACTERISTIQUES DE L'EAU

Les caractéristiques de l'eau de remplissage de l'installation sont très importantes pour éviter que des sels minéraux ne se déposent et que des incrustations ne se forment le long des tuyaux, à l'intérieur de la chaudière et dans les échangeurs. Nous vous invitons donc à VOUS FAIRE CONSEILLER PAR VOTRE PLOMBIER DE CONFIANCE AU SUJET DE:



*La dureté de l'eau en circuit dans l'installation pour obvier à d'éventuels problèmes d'incrustations et de calcaire surtout dans l'échangeur de l'eau sanitaire. (> 25° français).
Installation d'un adoucisseur d'eau (si la dureté de l'eau est > à 25° français).
Remplir l'installation avec de l'eau traitée (deminéralisée).
Complément éventuel d'un circuit anticondensation.
Montage d'amortisseurs hydrauliques pour éviter le phénomène des "coups du bélier" le long des raccords et des tuyaux.*

Pour les possesseurs de très grosses installations (avec des contenus d'eau importants) ou qui ont besoin de réintégrations fréquentes dans l'installation, monter des adoucisseurs.



Il est opportun de se rappeler que les incrustations diminuent considérablement les performances du dispositif car elles ont un très faible pouvoir de conduction de la chaleur.

7.8 CONFIGURATION DE L'INSTALLATION

Lors de l'installation, le produit doit être configuré en fonction du type de l'installation, en sélectionnant le paramètre approprié dans le menu "CONFIGURATIONS".

Il y a 5 configurations possibles, comme décrit ci-dessous:

| CONFIGURATION | DESCRIPTION |
|---------------|---|
| 1 | Gestion de la température ambiante par une sonde sur le poêle ou bien en activant un thermostat d'ambiance externe. |
| 2 | 2.1 Gestion de la température ambiante par une sonde sur le poêle ou bien en activant un thermostat d'ambiance externe ; production d'ECS instantanée avec échangeur à plaques INTÉGRÉ. |
| | 2.2 Gestion de la température ambiante par une sonde sur le poêle ou bien en activant un thermostat d'ambiance externe ; production d'ECS pour bouilleur ou ballon avec thermostat EXTERNE CONNECTÉ À LA CARTE ÉLECTRONIQUE (options). DÉCONNECTER UNE SOUPAPE À 3 VOIES ET UN FLUXOSTAT INTERNES ÉVENTUELS |
| 3 | Gestion de la température ambiante par une sonde sur le poêle ou bien en activant un thermostat d'ambiance externe ; production d'ECS bouilleur, OU ACCUMULATEUR, avec sonde ntc CONNECTÉE À LA CARTE ÉLECTRONIQUE (10 kΩ B3435). DÉCONNECTER UNE SOUPAPE À 3 VOIES ET UN FLUXOSTAT INTERNES ÉVENTUELS |
| 4 | Gestion Puffer externe commandé par un thermostat CONNECTÉ À LA CARTE ÉLECTRONIQUE. |
| 5 | Gestion Puffer externe commandé par une sonde ntc CONNECTÉE À LA CARTE ÉLECTRONIQUE (10 kΩ B3435). |
| 1-2-3-4-5 | Exemple de raccordement avec Chaudière murale de SECOURS à GAZ |

Suite aux explications du chapitre précédent, nous indiquons les différentes configurations d'installation, pour rendre le circuit d'installation de la chaudière plus facilement reconnaissable et éviter un mauvais choix. Pour chaque configuration, nous indiquons quels paramètres sont automatiquement activés, désactivés ou bloqués.

7.9 CONFIGURATION 1

7.9.1 Installation avec : poêle à pellets en direct et sonde d'ambiance ou thermostat externe** (en option)



Toutes les activités relatives aux connexions électriques dans la carte électronique doivent être effectuées par du personnel autorisé.



**** Si vous utilisez un thermostat externe, activer la fonction « THERMOSTAT EXT » dans le panneau de commande et le connecter directement à la carte électronique (voir l'installation électrique ci-dessous).**

Set configurable

| SET | VALEURS |
|---------------|-------------|
| TEMP.AMBIANTE | 5°C - 35°C |
| TEMP.EAU | 30°C - 80°C |

Paramètres à configurer

| CONFIGURATIONS | VALEURS |
|----------------|---------|
| CONFIGURATION | 1 |

Schéma hydraulique

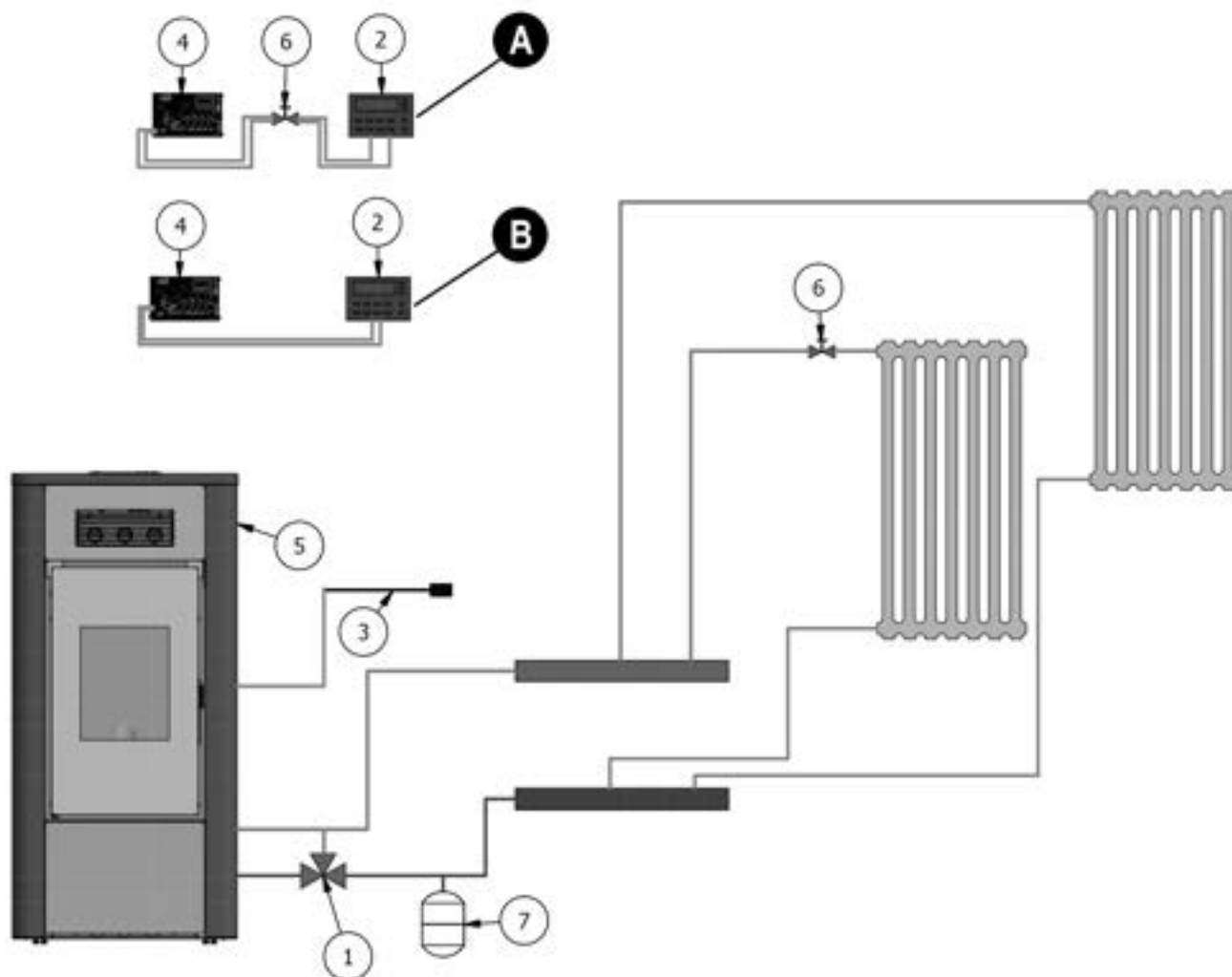

Fig. 40 - Configuration 1

| LÉGENDE | Fig. 40 |
|---------|--|
| 1 | Vanne anti-condensation |
| 2 | Thermostat externe |
| 3 | Sonde d'ambiance |
| 4 | Carte électronique |
| 5 | Poêle |
| 6 | Vanne de zone |
| 7 | Vase d'expansion |
| A | Schéma de branchement électrique avec thermostat externe et vanne de zone (en cas de plusieurs vannes, connecter en parallèle) |
| B | Schéma de branchement électrique avec thermostat externe |

7.10 CONFIGURATION 2

7.10.1 Installation avec: poêle à pellets en direct et sonde d'ambiance ou thermostat externe** (en option) avec production d'ECS interne



Toutes les activités relatives aux connexions électriques dans la carte électronique doivent être effectuées par du personnel autorisé.



** Si vous utilisez un thermostat externe, activer la fonction « THERMOSTAT EXT » dans le panneau de commande et le connecter directement à la carte électronique (voir l'installation électrique ci-dessous).

Set configurable

| SET | VALEURS |
|---------------|---|
| TEMP.AMBIANTE | 5°C - 35°C |
| TEMP.EAU | 30°C - 80°C |
| TEMP.EAU ECS | 75°C |
| SAISON | HIVER (été activable) |
| AUTO ECO | OFF (avec configuration hiver) ON (avec configuration été, non désactivable) |

Paramètres à configurer

| CONFIGURATIONS | VALEURS |
|----------------|---------|
| CONFIGURATION | 2 |

Schéma hydraulique

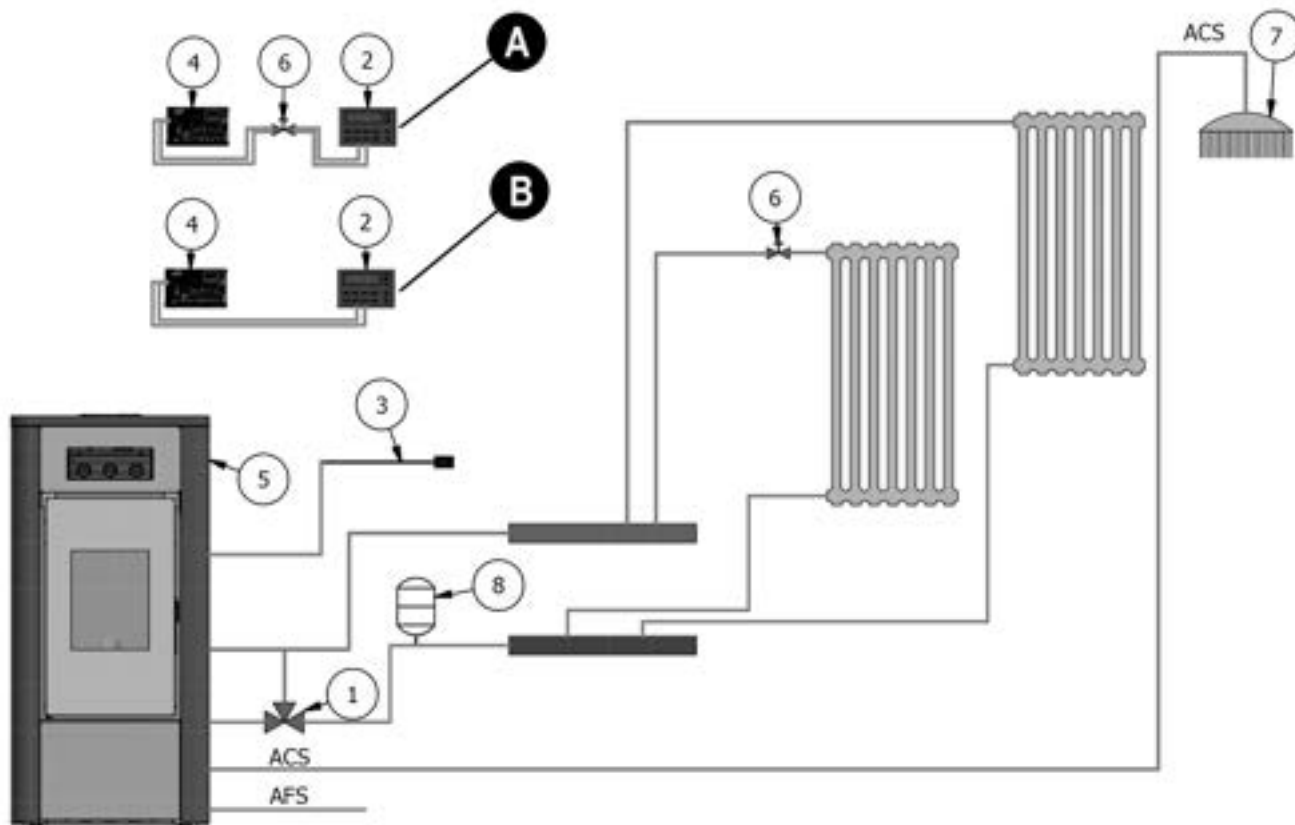

Fig. 41 - Configuration 2

LÉGENDE Fig. 41

| | |
|---|--|
| 1 | Vanne anti-condensation |
| 2 | Thermostat externe |
| 3 | Sonde d'ambiance |
| 4 | Carte électronique |
| 5 | Poêle |
| 6 | Vanne de zone |
| 7 | ECS |
| 8 | Vase d'expansion |
| A | Schéma de branchement électrique avec thermostat externe et vanne de zone (en cas de plusieurs vannes, connecter en parallèle) |
| B | Schéma de branchement électrique avec thermostat externe |

7.10.2 Installation avec: poêle à pellets en direct et sonde d'ambiance ou thermostat** (en option) avec production d'ECS externe contrôlée par un thermostat externe (en option)



Toutes les activités relatives aux connexions électriques dans la carte électronique doivent être effectuées par du personnel autorisé.



** Si vous utilisez un thermostat externe, activer la fonction « THERMOSTAT EXT » dans le panneau de commande et le connecter directement à la carte électronique (voir l'installation électrique ci-dessous).

Set configurable

| SET | VALEURS |
|---------------|---|
| TEMP.AMBIANTE | 5°C - 35°C |
| TEMP.EAU | 30°C - 80°C |
| TEMP.EAU ECS | 75°C |
| SAISON | HIVER (été activable) |
| AUTO ECO | OFF (avec configuration hiver) |
| | ON (avec configuration été, non désactivable) |

Paramètres à configurer

| CONFIGURATIONS | VALEURS |
|----------------|---------|
| CONFIGURATION | 2 |

Schéma hydraulique

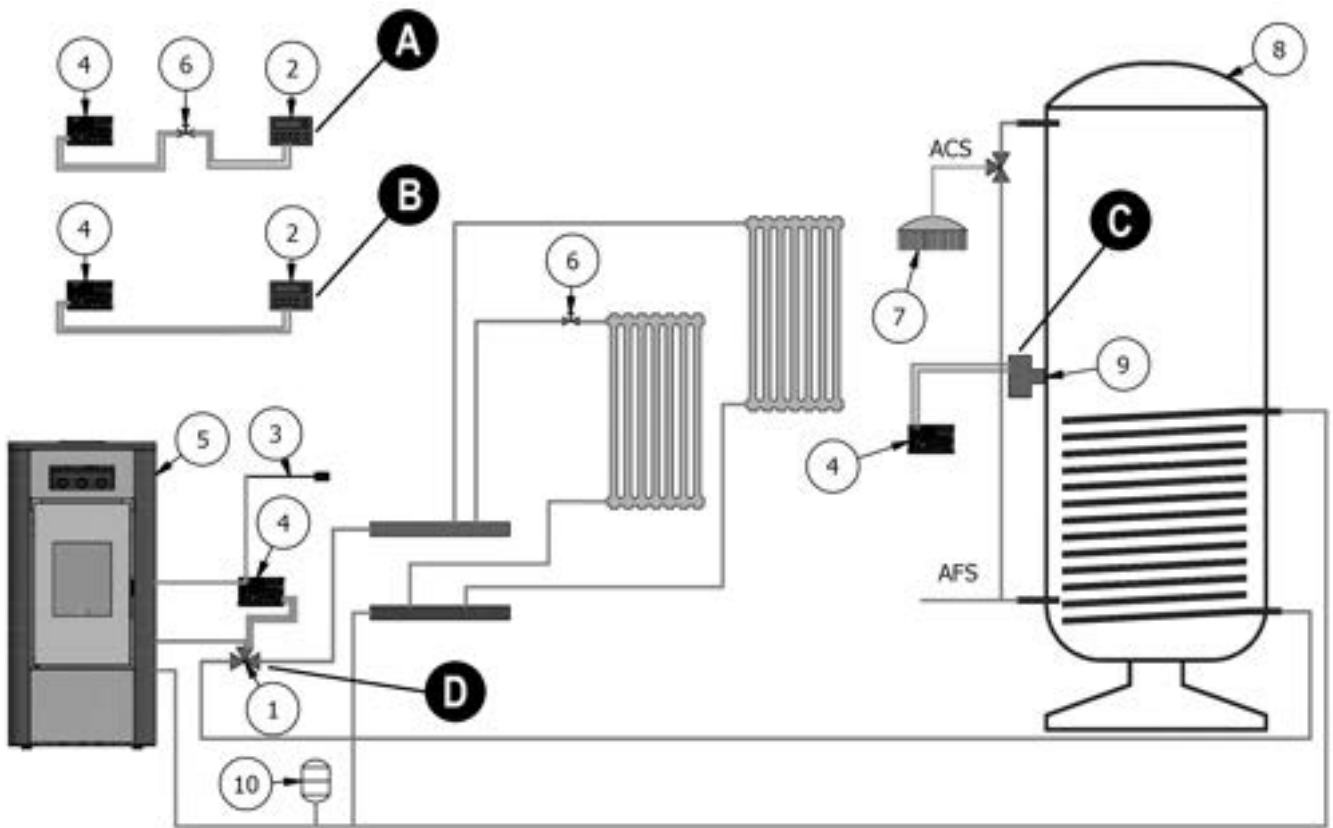

Fig. 42 - Configuration 2

LÉGENDE Fig. 42

| | |
|----|--|
| 1 | Vanne anti-condensation |
| 2 | Thermostat externe |
| 3 | Sonde d'ambiance |
| 4 | Carte électronique |
| 5 | Poêle |
| 6 | Vanne de zone |
| 7 | ECS |
| 8 | Chauffe-eau |
| 9 | Bulbe thermostat |
| 10 | Vase d'expansion |
| A | Schéma de branchement électrique avec thermostat externe et vanne de zone (en cas de plusieurs vannes, connecter en parallèle) |
| B | Schéma de branchement électrique avec thermostat externe |
| C | Thermostat à connecter directement à la carte électronique (voir installation électrique) |
| D | Vanne à 3 voies à connecter directement à la carte électronique (voir installation électrique) |



Déconnecter toute vanne à trois voies et fluxostat internes poêle si équipé du kit ECS.

7.11 CONFIGURATION 3

7.11.1 Installation avec : poêle à pellets en direct et sonde d'ambiance ou thermostat externe** (en option) avec production d'ECS externe contrôlée par une sonde à puisard (en option)



Toutes les activités relatives aux connexions électriques dans la carte électronique doivent être effectuées par du personnel autorisé.



**** Si vous utilisez un thermostat externe, activer la fonction « THERMOSTAT EXT » dans le panneau de commande et le connecter directement à la carte électronique (voir l'installation électrique ci-dessous).**

Set configurable

| SET | VALEURS |
|---------------|---|
| TEMP.AMBIANTE | 5°C - 35°C |
| TEMP.EAU | 30°C - 80°C |
| TEMP.EAU ECS | 75°C |
| SAISON | HIVER (été activable) |
| AUTO ECO | OFF (avec configuration hiver) ON (avec configuration été, non désactivable) |

Paramètres à configurer

| CONFIGURATIONS | VALEURS |
|----------------|---------|
| CONFIGURATION | 3 |

Schéma hydraulique

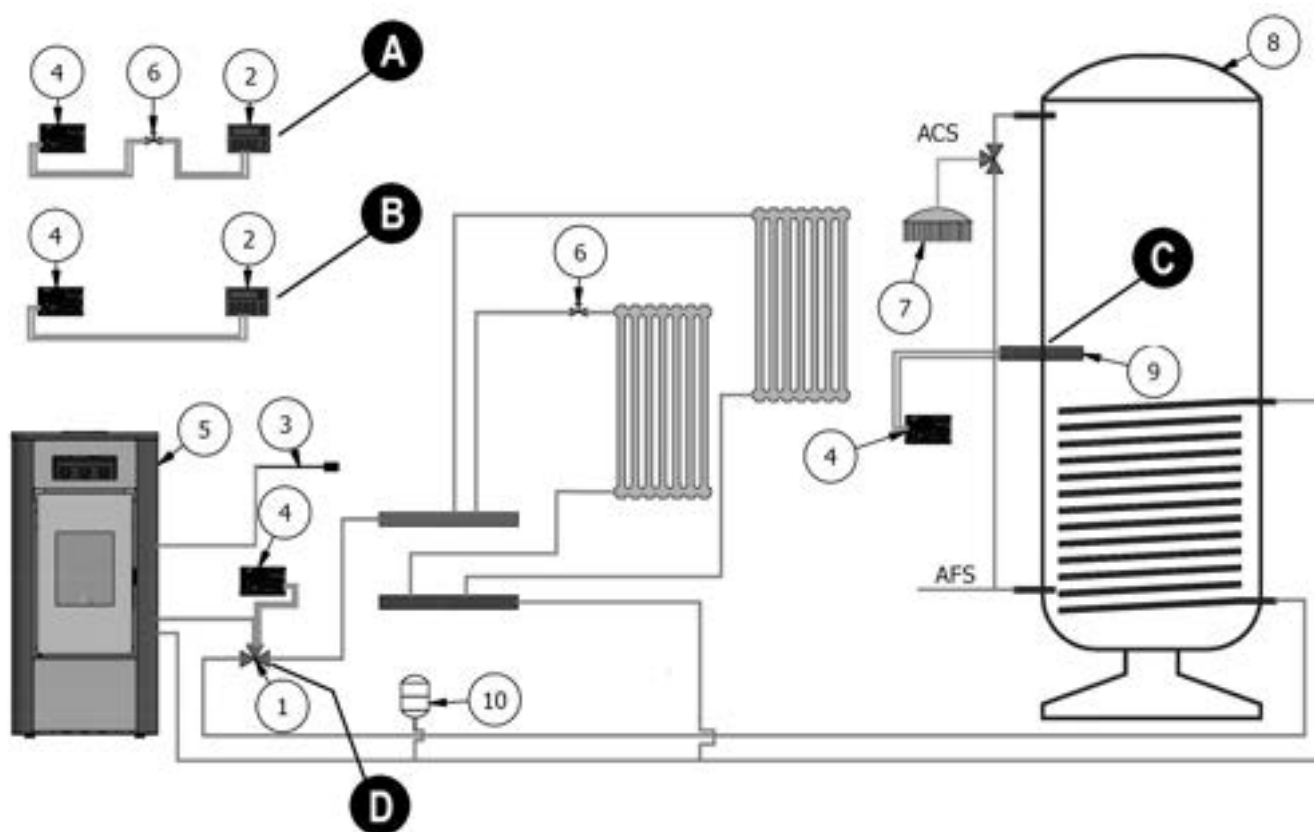

Fig. 43 - Configuration 3

LÉGENDE Fig. 43

| | |
|----|-------------------------|
| 1 | Vanne anti-condensation |
| 2 | Thermostat externe |
| 3 | Sonde d'ambiance |
| 4 | Carte électronique |
| 5 | Poêle |
| 6 | Vanne de zone |
| 7 | ECS |
| 8 | Chauffe-eau |
| 9 | Sonde NTC à puisard |
| 10 | Vase d'expansion |

LÉGENDE Fig. 43

| | |
|----------|--|
| A | Schéma de branchement électrique avec thermostat externe et vanne de zone (en cas de plusieurs vannes, connecter en parallèle) |
| B | Schéma de branchement électrique avec thermostat externe |
| C | Sonde NTC à connecter directement à la carte électronique (voir installation électrique) |
| D | Vanne à 3 voies à connecter directement à la carte électronique (voir installation électrique) |



Déconnecter toute vanne à trois voies et fluxostat internes poêle si équipé du kit ECS.

7.12 CONFIGURATION 4

7.12.1 Installation avec: poêle à pellets relié directement à un chauffe-eau pour maintenir la température configurée et contrôlé au moyen d'un thermostat relié à celui-ci



Toutes les activités relatives aux connexions électriques dans la carte électronique doivent être effectuées par du personnel autorisé.

Set configurable

| SET | VALEURS |
|---------------------------------|--|
| TEMP.AMBIANTE | Non activable |
| THERMOSTAT EXTERNE | ON (raccorder thermostat chauffe-eau) |
| SAISON | HIVER (été non activable) |
| AUTO ECO | ON (pas désactivable) |
| SET TEMP. EAU DANS LA CHAUDIÈRE | 80 °C (à régler en fonction de la température choisie pour le chauffe-eau) |

Paramètres à configurer

| CONFIGURATIONS | VALEURS |
|----------------|---------|
| CONFIGURATION | 4 |

Schéma hydraulique

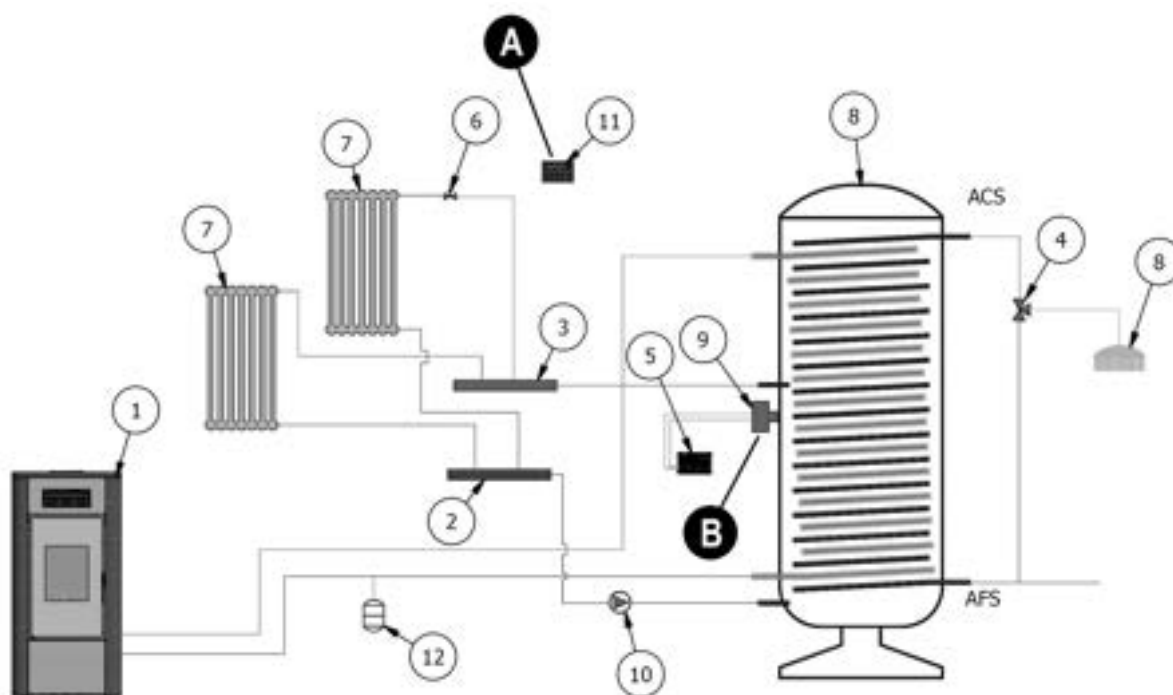

Fig. 44 - Configuration 4

LÉGENDE Fig. 44

| | |
|----|--|
| 1 | Poêle |
| 2 | Collecteur H2O froide |
| 3 | Collecteur H2O chaude |
| 4 | Vanne à 3 voies |
| 5 | Carte électronique |
| 6 | Vanne de zone |
| 7 | Radiateur |
| 8 | Chauffe-eau |
| 9 | Thermostat |
| 10 | Pompe de décharge |
| 11 | Thermostat d'ambiance |
| 12 | Vase d'expansion |
| A | Thermostat d'ambiance indépendant du poêle (à connecter éventuellement à des vannes de zone) |
| B | Thermostat à connecter directement à la carte électronique (voir installation électrique) |



Déconnecter toute vanne à trois voies et fluxostat internes poêle si équipé du kit ECS.

7.13 CONFIGURATION 5

7.13.1 Installation avec: poêle à pellets relié directement à un chauffe-eau pour maintenir la température configurée et contrôlé au moyen d'un thermostat relié à celui-ci



Toutes les activités relatives aux connexions électriques dans la carte électronique doivent être effectuées par du personnel autorisé.

Set configurable

| SET | VALEURS |
|---------------------------------|--|
| TEMP.AMBIANTE | Non activable |
| THERMOSTAT EXTERNE | ON (connecter sonde chauffe-eau) |
| SAISON | HIVER (été non activable) |
| AUTO ECO | ON (pas désactivable) |
| SET TEMP. EAU DANS LA CHAUDIÈRE | 80 °C (à régler en fonction de la température choisie pour le chauffe-eau) |

Paramètres à configurer

| CONFIGURATIONS | VALEURS |
|----------------|---------|
| CONFIGURATION | 5 |

Schéma hydraulique

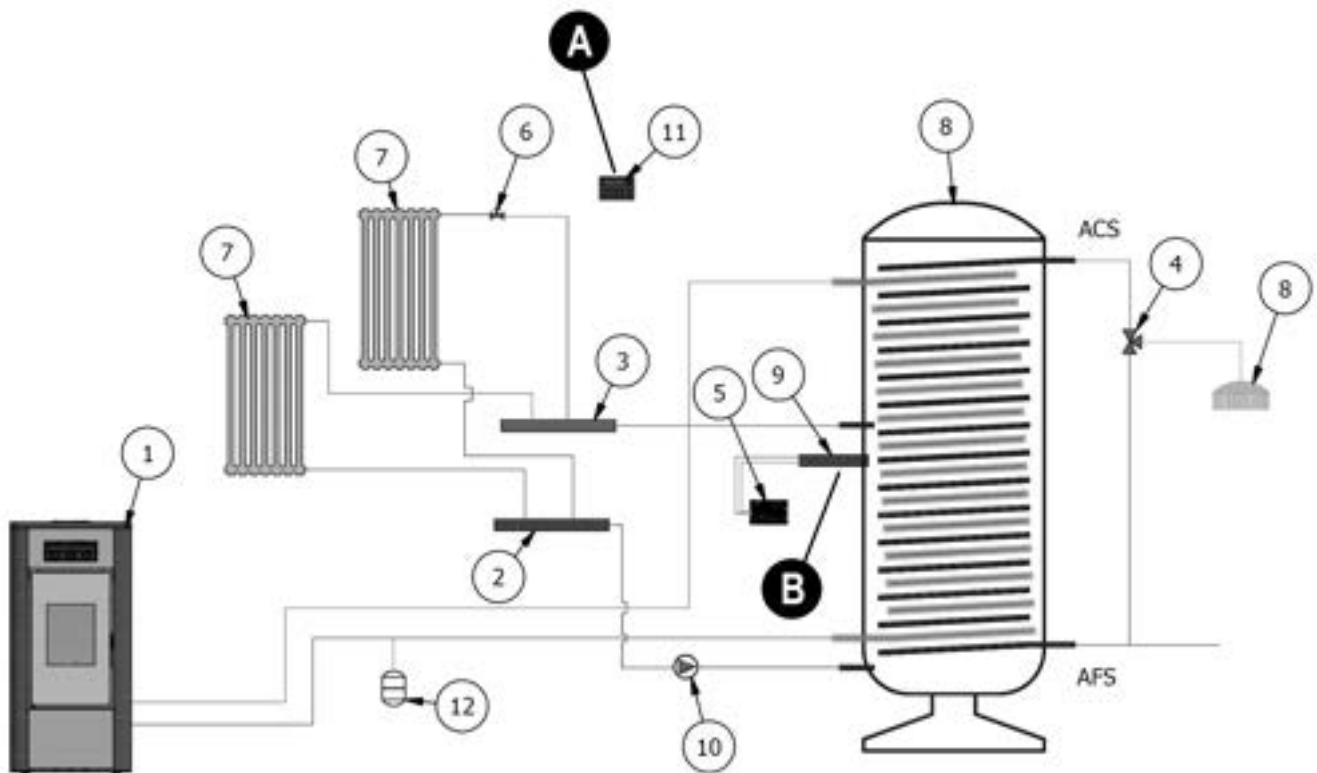

Fig. 45 - Configuration 5

| LÉGENDE | Fig. 45 |
|---------|--|
| 1 | Poêle |
| 2 | Collecteur H2O froide |
| 3 | Collecteur H2O chaude |
| 4 | Vanne à 3 voies |
| 5 | Carte électronique |
| 6 | Vanne de zone |
| 7 | Radiateur |
| 8 | Chauffe-eau |
| 9 | Sonde NTC |
| 10 | Pompe de décharge |
| 11 | Thermostat d'ambiance |
| 12 | Vase d'expansion |
| A | Thermostat d'ambiance indépendant du poêle (à connecter éventuellement à des vannes de zone) |
| B | Sonde NTC à connecter directement à la carte électronique (voir installation électrique) |



Déconnecter toute vanne à trois voies et fluxostat internes poêle si équipé du kit ECS.

7.14 CONFIGURATION AVEC CHAUFFE-EAU ET CHAUDIÈRE DE SECOURS MURALE (EXEMPLE)

7.14.1 Installation avec : avec poêle à pellets connecté à une chaudière de secours murale



Toutes les activités relatives aux connexions électriques dans la carte électronique doivent être effectuées par du personnel autorisé.

Paramètres à configurer

| CONFIGURATIONS | VALEURS |
|----------------------|-------------------|
| CONFIGURATION | 1 - 2 - 3 - 4 - 5 |
| CHAUDIÈRE AUXILIAIRE | ON |

Schéma hydraulique

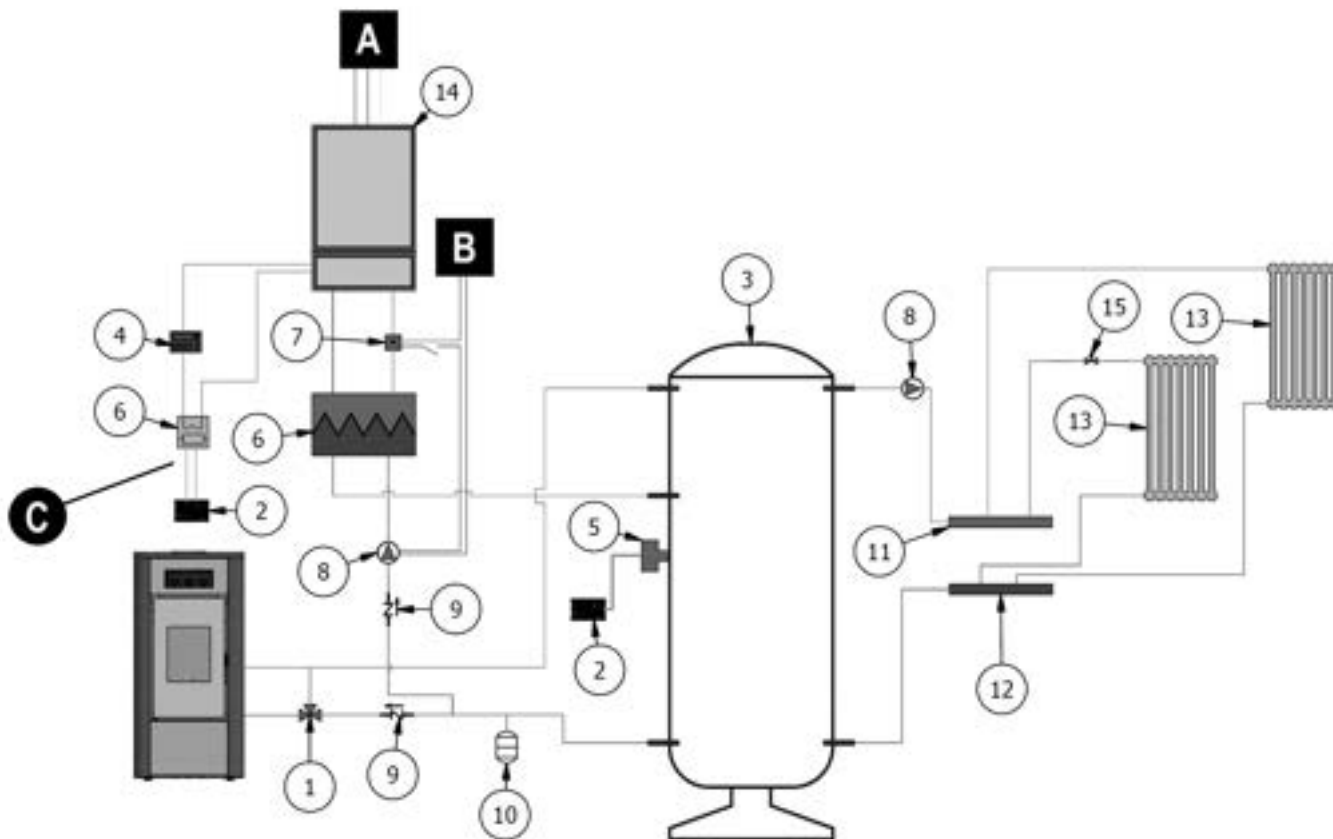

Fig. 46 - Configuration avec chauffe-eau et chaudière de secours murale

LÉGENDE Fig. 46

| | |
|----|---|
| 1 | Vanne anti-condensation |
| 2 | Carte électronique |
| 3 | Chauffe-eau |
| 4 | Thermostat d'ambiance |
| 5 | Thermostat du ballon ECS |
| 6 | Boîte de commutation |
| 7 | Thermostat à bras |
| 8 | Pompe de recirculation |
| 9 | Clapet de non-retour |
| 10 | Vase d'expansion |
| 11 | Collecteur H2O chaude |
| 12 | Collecteur H2O froide |
| 13 | Radiateur |
| 14 | Chaudière auxiliaire |
| 15 | Vanne de zone |
| A | Alimentation chaudière |
| B | Alimentation pompe de l'installation auxiliaire |
| C | Signal d'alarme |

7.15 MODES DE FONCTIONNEMENT

Le seul mode de fonctionnement pour les poêles hydro est AUTOMATIQUE (le mode manuel n'est pas prévu). La modulation de la flamme est gérée selon la "configuration dispositif" par la sonde d'ambiance située sur l'arrière de l'appareil (voir les dessins ci-dessous), par le thermostat externe, par la température de l'eau dans la chaudière ou par les sondes NTC.

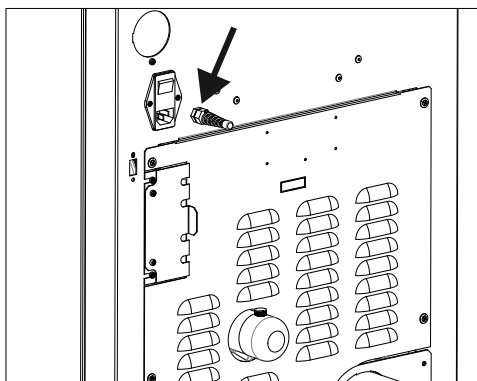

Fig. 47 - Position de la sonde

7.16 BRANCHEMENTS ÉLECTRIQUES

Contacts bornier (voir **DONNÉES TECHNIQUES** a pag. 45):

| N° | CONTACTS |
|---------|---|
| 21 - 21 | THERMOSTAT EXTERNE/THERMOSTAT PUFFER |
| 24 - 24 | SONDE PUFFER/CHAUFFE-EAU |
| 14 - 15 | CHAUDIÈRE SUPPLÉMENTAIRE |
| 12 | NEUTRE SOUPAPE À TROIS VOIES |
| 33 | PHASE SOUPAPE À TROIS VOIES (sanitaire) |
| 34 | PHASE SOUPAPE À TROIS VOIES (chauffage) |

Les connexions au bornier doivent être faites avec des câbles d'une longueur maximum de 3 mètres (que ce soient des câbles de signal ou de puissance).



Fig. 48 - Dévisser le côté



Fig. 49 - Retirer le côté



Fig. 50 - Branchements

PANNEAU ARRIÈRE

S'il est nécessaire d'intervenir sur un composant du poêle, il est possible d'enlever le panneau arrière (là où les distances des murs le permettent) ou d'effectuer les mêmes opérations d'entretien en enlevant le panneau latéral du poêle.

Pour enlever le panneau arrière, il faut déposer les sept vis « a » arrière et retirer le panneau « L ».

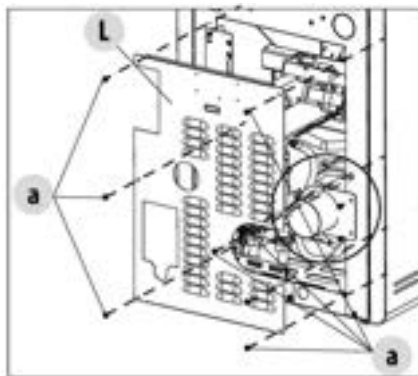

Fig. 51 - Panneau arrière

8 ENTRETIEN EXTRAORDINAIRE

8.1 AVANT-PROPOS

Pour une longue durée de vie du poêle, le nettoyer régulièrement comme indiqué dans les paragraphes reportés ci-dessous.

- Les conduits d'évacuation des fumées (conduit de cheminée + conduit de fumée + cheminée) doivent toujours être propres, nettoyés et contrôlés par un ramoneur qualifié, en conformité avec les normes locales, selon les indications du fabricant de la cheminée et les directives de votre compagnie d'assurance.
- En cas d'absence de normes locales et de directives de votre compagnie d'assurance, il est nécessaire d'effectuer le nettoyage du conduit de cheminée, du conduit de fumée et de la cheminée au moins une fois par an.
- Au moins une fois par an, il est nécessaire de faire nettoyer la chambre de combustion, de vérifier les joints, de nettoyer les moteurs et les ventilateurs et de contrôler la carte électrique.



Toutes ces opérations doivent être programmées à temps avec le service Technique d'assistance agréé.

- Après une longue période de non-utilisation, avant d'allumer le poêle, contrôler que le système d'évacuation des fumées ne soit pas obstrué.
- Si le poêle est utilisé de manière continue et intense, toute l'installation (y compris la cheminée) doit être nettoyée et contrôlée à une fréquence plus importante.
- Pour un éventuel remplacement des parties endommagées, demander une pièce détachée d'origine à votre Revendeur Agréé.

8.2 VITRE SALE

Si la vitre se salit beaucoup et que le poêle n'est pas installé dans une chambre étanche, il est possible d'ouvrir une fente d'air en retirant le profil supérieur de la vitre.



Fig. 52 - Dévisser les 3 vis



Fig. 53 - Retirer le profil

8.3 NETTOYAGE DU COLLECTEUR DES FUMÉES

Tous les 2/3 mois, nettoyer le système d'évacuation.



Fig. 54 - Nettoyage du conduit de fumée

- Enlever le "T" tampon du raccord (voir Fig. 54).
- Aspirer la cendre accumulée à l'intérieur.
- Après le nettoyage, répéter l'opération en sens inverse et en vérifiant l'intégrité et l'efficacité du joint: si nécessaire le faire remplacer.



Il est important de refermer le bouchon autrement les fumées nocives se répandent dans la salle.

8.4 NETTOYAGE DU COMPARTIMENT DE L'EXTRACTEUR DE FUMÉES

Dans la partie derrière le tiroir des cendres « D » se trouve le bouchon des fumées « E » à enlever pour le nettoyage de l'extracteur des fumées, puis:

- desserrer les vis "s"
- enlever le bouchon des fumées "E"

À ce point, avec le bec de l'aspirateur, ôter les cendres et la suie accumulées dans l'échangeur inférieur, indiqué par la flèche. Avant de remonter le bouchon "E", il est conseillé de changer le joint "F"

Avant d'ôter les cendres avec l'aspirateur, il est conseillé de nettoyer les parois internes du poêle avec un grattoir.

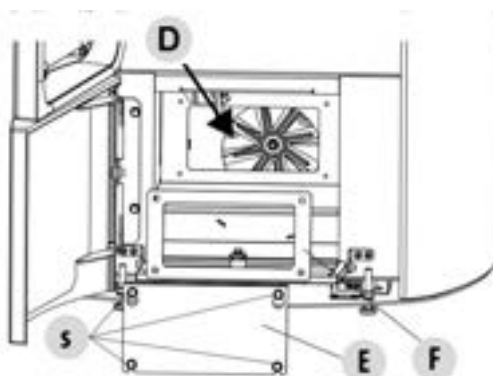

Fig. 55 - Nettoyage du compartiment inférieur

8.5 NETTOYAGE DU SYSTÈME D'ÉVACUATION DES FUMÉES ET CONTRÔLES EN GÉNÉRAL

Nettoyer l'installation d'évacuation des fumées, à proximité des raccords en "T", des coudes et d'éventuels tronçons horizontaux du conduit de fumée.

Pour le nettoyage périodique du conduit de fumée, s'adresser à un ramoneur qualifié.

Vérifier l'étanchéité des joints en fibre céramique situés sur la porte du poêle. Si nécessaire, pour le remplacement, commandez de nouveaux joints auprès de votre revendeur ou contactez un centre autorisé pour effectuer toute l'opération.



ATTENTION:

La fréquence pour le nettoyage de l'installation de l'évacuation des fumées doit être déterminée en fonction de l'utilisation du poêle et du type d'installation.

Nous vous conseillons de vous adresser à un centre d'assistance autorisé, pour la maintenance et le nettoyage de fin de saison car celui-ci, outre à effectuer les opérations décrites ci-dessus, effectuera aussi un contrôle général des composants.

8.6 VÉRIFICATION PÉRIODIQUE DE LA FONCTIONNALITÉ DE LA FERMETURE PORTE

8.7

Vérifier que la fermeture de la porte garantisse une étanchéité correcte (au moyen du test de la « feuille de papier ») et qu'avec la porte fermée le bloc de fermeture (X sur la figure) ne dépasse pas de la tôle à laquelle il est fixé. Sur certains produits il faudra démonter le revêtement esthétique pour pouvoir évaluer l'éventuelle saillie anormale du bloc avec la porte fermée.



Fig. 56 - Fermeture porte

8.8 NETTOYAGE DES PASSAGES DES FUMÉES

Chaque année, nettoyer des passages des fumées.



Fig. 57 - Retirer les vis



Fig. 58 - Retirer le bouchon d'inspection

- Ouvre la porte.



Fig. 59 - Nettoyer avec un goupillon.



Fig. 60 - Aspirer les cendres.



Fig. 61 - Nettoyer avec un goupillon.

- Nettoyer à l'aide d'un goupillon et aspirer les cendres qui se sont accumulées à l'intérieur.
- Après le nettoyage, répliquer l'opération inverse en vérifiant l'intégrité et l'efficacité du joint d'étanchéité : le remplacer par des pièces de rechange d'origine si nécessaire.



Fig. 62 - Aspirer les cendres.



Fig. 63 - Aspirer les cendres.

8.9 NETTOYEUR BLOQUÉ

Si la grille du brasier ne ferme par correctement, l'alarme A23 s'affiche. Nettoyer le brasier. Vérifier l'absence de pellets coincés entre la grille et le brasier (voir **Fig. 64**). Briser les pellets à l'aide d'un outil pointu (voir **Fig. 65**). Réinitialiser l'alarme et rallumer le poêle.



Fig. 64 - Brasier



Fig. 65 - Brasier

8.10 REMPLACEMENT DE L'ÉVACUATION DE SURPRESSION POUR LA CHAMBRE DE COMBUSTION

Le caoutchouc "G" de surpression de la chambre de combustion (fig. A) pourrait s'user et/ou s'endommager, il est donc nécessaire de le remplacer une fois par an pour garantir le bon fonctionnement du système.

Pour le remplacement, procéder comme dans les indications reportées ci-dessous :

- Enlever le couvercle
- Enlever la première céramique du revêtement latéral ou le panneau en acier (cela dépend du type de poêle)
- Dévisser la vis-rondelle-caoutchouc-rouleau montrés dans les fig. A/C (des deux côtés du couvercle) Procéder maintenant au montage du nouveau kit :
- Préparer la vis-rondelle-caoutchouc-rouleau alignés, comme montré dans la fig. C, et les visser dans la structure.
- Serrer à fond la vis.

Contrôler maintenant que la compression du caoutchouc soit correcte en utilisant le gabarit fourni avec le kit:

- Poser le gabarit sur le couvercle (fig.B) ; la tête de la vis doit effleurer la référence supérieure. Si ce n'est pas le cas, visser ou dévisser la vis pour que cela se produise.

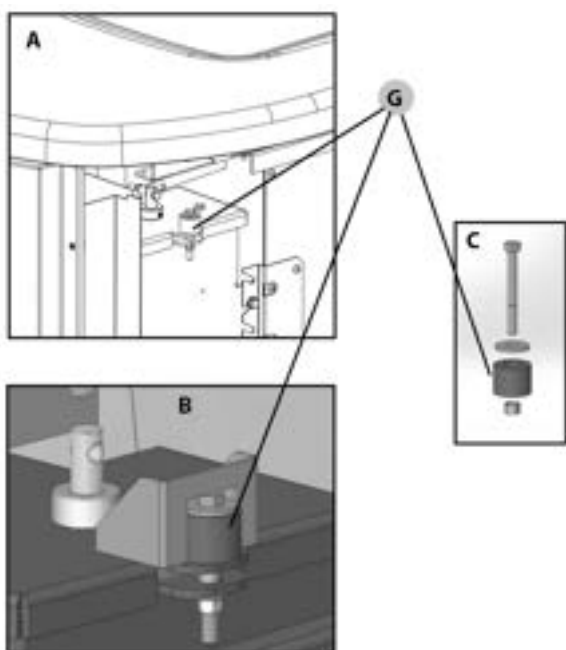

Fig. 66 - Caoutchouc

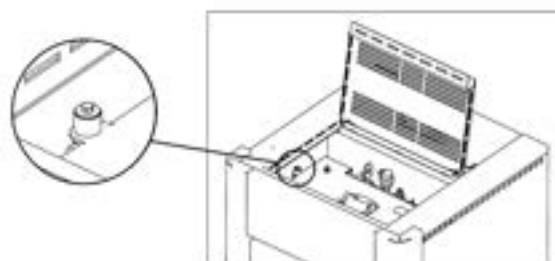

Fig. 67 - Caoutchouc

8.11 NETTOYAGE ANNUEL DU CONDUIT DES FUMÉES

Chaque année, enlever la suie à l'aide de brosses.

Le nettoyage doit être effectué par un technicien compétent qui s'occupera du nettoyage du conduit de cheminée, du conduit de fumées et de la cheminée, il vérifiera leur bon fonctionnement et délivrera une déclaration écrite attestant la sécurité de l'installation. Cette opération doit être effectuée au moins une fois par an.

8.12 REMPLACEMENT DES JOINTS

Si les joints de la porte à feu, du réservoir ou de la chambre des fumées se détériorent, il est nécessaire de les faire remplacer par un technicien agréé afin de garantir le bon fonctionnement du poêle.



Utiliser uniquement des pièces de rechange d'origine.

9 EN CAS D'ANOMALIES

9.1 SOLUTION DES PROBLÈMES

























Avant tout essai et/ou intervention du technicien agréé, il devra vérifier que les paramètres de la carte électronique correspondent à son tableau de référence.















En cas de doute sur l'utilisation de poêle, TOUJOURS appeler le personnel technique agréé afin d'éviter des dommages irréparables!











| PROBLEME | CAUSE | SOLUTION | INTERVENTION |
|--|--|--|--------------|
| Le panneau de contrôle ne s'allume pas | Le poêle n'est pas alimenté | Vérifier que la fiche soit raccordée. | |
| | Fusibles de protection dans la prise électrique ont sauté | Remplacer les fusibles protection prise électrique (3,15A-250V). | |
| | Panneau de commande défectueux | Remplacer la console du panneau de commande. | |
| | Câble plat défectueux | Remplacer le câble plat. | |
| | Carte électronique défectueuse | Remplacer la carte. | |
| Les pellets n'arrivent pas dans la chambre de combustion | Réservoir vide | Remplir le réservoir. | |
| | Porte du feu ouverte ou portillon du pellet ouvert | Fermer la porte du feu et le portillon du pellet et contrôler qu'il n'y ait pas de grains de pellet en correspondance avec le joint. | |
| | Poêle bouché | Nettoyer la chambre des fumées | |
| | Vis sans fin bloquée par un objet étranger (par exemple des clous) | Nettoyer la vis sans fin. | |
| | Motoréducteur vis sans fin cassé | Remplacer le motoréducteur. | |
| | Vérifier qu'aucune "ALARM ACTIVE" | Faire contrôler le poêle par un technicien agréé. | |

| PROBLEME | CAUSE | SOLUTION | INTERVENTION |
|---|--|---|---|
| Le feu s'éteint et le poêle s'arrête | Réservoir vide | Remplir le réservoir. |  |
| | Vis sans fin bloquée par un objet étranger (par ex. des clous) | Nettoyer la vis sans fin. |  |
| | Pellets de mauvaise qualité | Essayer avec d'autres types de pellets. |  |
| | Paramètre configuré dans la carte à la phase 1 est trop bas | Régler la charge des pellets. |  |
| | Vérifier qu'aucune "ALARM ACTIVE" n'apparaisse à l'écran. | Faire contrôler le poêle par un technicien agréé. |  |
| | La porte n'est pas parfaitement fermée ou les joints sont usés | Vérifiez le joint de la porte et remplacez les joints. |  |
| | Phase d'allumage non conclue | Vider le brasier et répéter l'allumage. |  |
| | Évacuation obstruée | La cheminée d'évacuation est partiellement ou totalement bouchée. Contacter un fumiste expert pour effectuer une vérification de l'évacuation du poêle jusqu'au terminal de cheminée. Nettoyer immédiatement. |  |
| Flamme faible ou orange, les pellets ne brûlent pas correctement et la vitre se noircit | Air de combustion insuffisant | Contrôler les points suivants: obstructions éventuelles de l'entrée d'air comburant à l'arrière ou sous le poêle; grille du brasero obstruée et/ou logement brasero obstrué par un excès de cendre. Faire nettoyer par un technicien agréé les pales et l'intérieur de l'aspirateur. (voir VARIATION RPM FUMES Manuel de l'Utilisateur) |  |
| | Évacuation obstruée | La cheminée d'évacuation est partiellement ou totalement obstruée. Appeler un ramoneur qualifié qui effectuera un contrôle depuis l'évacuation du poêle jusqu'au terminal de cheminée. Nettoyer immédiatement. |  |
| | Poêle bouché | Nettoyer l'intérieur du poêle |  |
| | Aspirateur des fumées cassé | Les pellets peuvent brûler grâce à la dépression du conduit de fumées sans l'aide de l'aspirateur. Faire immédiatement remplacer l'aspirateur des fumées. Le fonctionnement du poêle sans l'aspirateur des fumées peut être nocif pour la santé. |  |

| PROBLEME | CAUSE | SOLUTION | INTERVENTION |
|--|--|--|---|
| Le ventilateur échangeur continue à tourner même si le poêle est froid | Sonde de température des fumées défectueuse | Faire remplacer la sonde des fumées. |  |
| | Carte électronique défectueuse | Faire remplacer la carte électronique. |  |
| Cendres autour du poêle | Joints de la porte défectueux ou abîmés | Faire remplacer les joints. |  |
| | Tuyaux du conduit de cheminée non hermétiques | Consulter un ramoneur qualifié qui effectuera immédiatement les raccordements avec du silicone haute température et/ou le remplacement des tuyaux par des tuyaux répondant aux normes en vigueur. La canalisation des fumées non hermétique peut nuire à la santé. |  |
| Le poêle à puissance maximale mais il ne chauffe pas | Température ambiante atteinte | Le poêle marche au minimum Élever la température ambiante souhaitée |  |
| Le poêle marche à plein régime. L'écran affiche "Surchauffe Fumees" | Température limite des fumées atteinte | Le poêle marche au ralenti, pas de problème. |  |
| Le conduit de fumée du poêle condense | Température des fumées trop basse | Vérifier que le conduit de fumée ne soit pas obstrué |  |
| | | Augmenter la puissance minimale de l'appareil (descente de granulés et vitesse ventilateurs) |  |
| | | Installer un collecteur de condensation |  |
| Le poêle marche à plein régime. L'écran affiche "SERVICE" | Avis de maintenance périodique (ne bloque pas) | Lorsque cette mention clignotante apparaît à l'allumage, cela signifie que les heures de fonctionnement préétablies avant la maintenance sont écoulées. Appeler le centre d'assistance. |  |

9.2 SOLUTION DES PROBLÈMES (THERMOPOËLE)

| PROBLEME | CAUSE | SOLUTION | INTERVENTION |
|--|---|---|---|
| En position automatique, la chaudière fonctionne toujours à la puissance maximum | Thermostat configuré au minimum | Configurer à nouveau la température du thermostat. |  |
| | Thermostat d'ambiance en position qui relève toujours du froid. | Modifier la position de la sonde |  |
| | Sonde de relevé de la température en avarie. | Vérification de la sonde et remplacement éventuel |  |
| | Carte électronique défectueuse | Remplacer la carte |  |
| La chaudière ne démarre pas | Manque d'énergie électrique | Contrôler que la prise électrique soit insérée et l'interrupteur général en position « I ». |  |
| | Fusible en panne | Remplacer le fusible. |  |
| | Évacuation ou conduit de fumée bouché | Nettoyer l'évacuation des fumées et/ou le conduit de fumée. |  |
| | Intervention de la sonde de température de l'eau | Appeler l'assistance |  |
| La température n'augmente pas avec la chaudière en marche | Réglage erroné de la combustion. | Contrôle de la recette et des paramètres. |  |
| | Chaudière/installation sales | Contrôler et nettoyer la chaudière. |  |
| | Puissance de la chaudière insuffisante. | Contrôler que la chaudière soit bien proportionnée à la demande de l'installation. |  |
| | Type de granulés de mauvaise qualité | Utiliser des granulés de qualité |  |

| PROBLEME | CAUSE | SOLUTION | INTERVENTION |
|--|--|--|---|
| EAU SUR LE SOL | CONDENSATION À L'EXTÉRIEUR DE LA CHAUDIÈRE | Régler la chaudière à une température plus haute |  |
| | ABSENCE DE LA VANNE ANTI-CONDENSATION | INSTALLER UNE VANNE ANTI-CONDENSATION |  |
| | FUITE DES TUYAUX | VÉRIFIER LA FERMETURE des RACCORDS DES TUYAUX |  |
| Radiateurs froids en hiver | Thermostat d'ambiance (local ou à distance) réglé trop bas. Si thermostat à distance, contrôler s'il est défectueux. | Le régler à une température plus haute, éventuellement, le remplacer (si à distance) |  |
| | Le circulateur ne tourne pas parce qu'il est bloqué. | Débloquer le circulateur en enlevant le bouchon et faire tourner l'arbre avec un tournevis |  |
| | Le circulateur ne tourne pas. | Contrôler les connexions électriques de celui-ci, éventuellement le remplacer |  |
| | Radiateurs avec de l'air à l'intérieur | Purger les radiateurs |  |
| L'eau chaude POUR LE CHAUFFAGE ne sort pas | Circulateur (pompe) bloqué | Débloquer le circulateur (pompe) |  |
| | ABSENCE DE PRESSION dans L'INSTALLATION | AUGMENTER la PRESSION et CONTRÔLER L'ABSENCE DE FUITES |  |
| Bruits et gargouillis | Il y a de l'air dans l'installation | Purger l'air et remplir l'installation |  |
| L'EAU CHAUDE SANITAIRE NE SORT PAS | VANNE À 3 VOIES BLOQUÉE | VÉRIFIER LES VANNES À 3 VOIES |  |

10 DONNÉES TECHNIQUES

10.1 CARTE ÉLECTRONIQUE SANS D'ECs

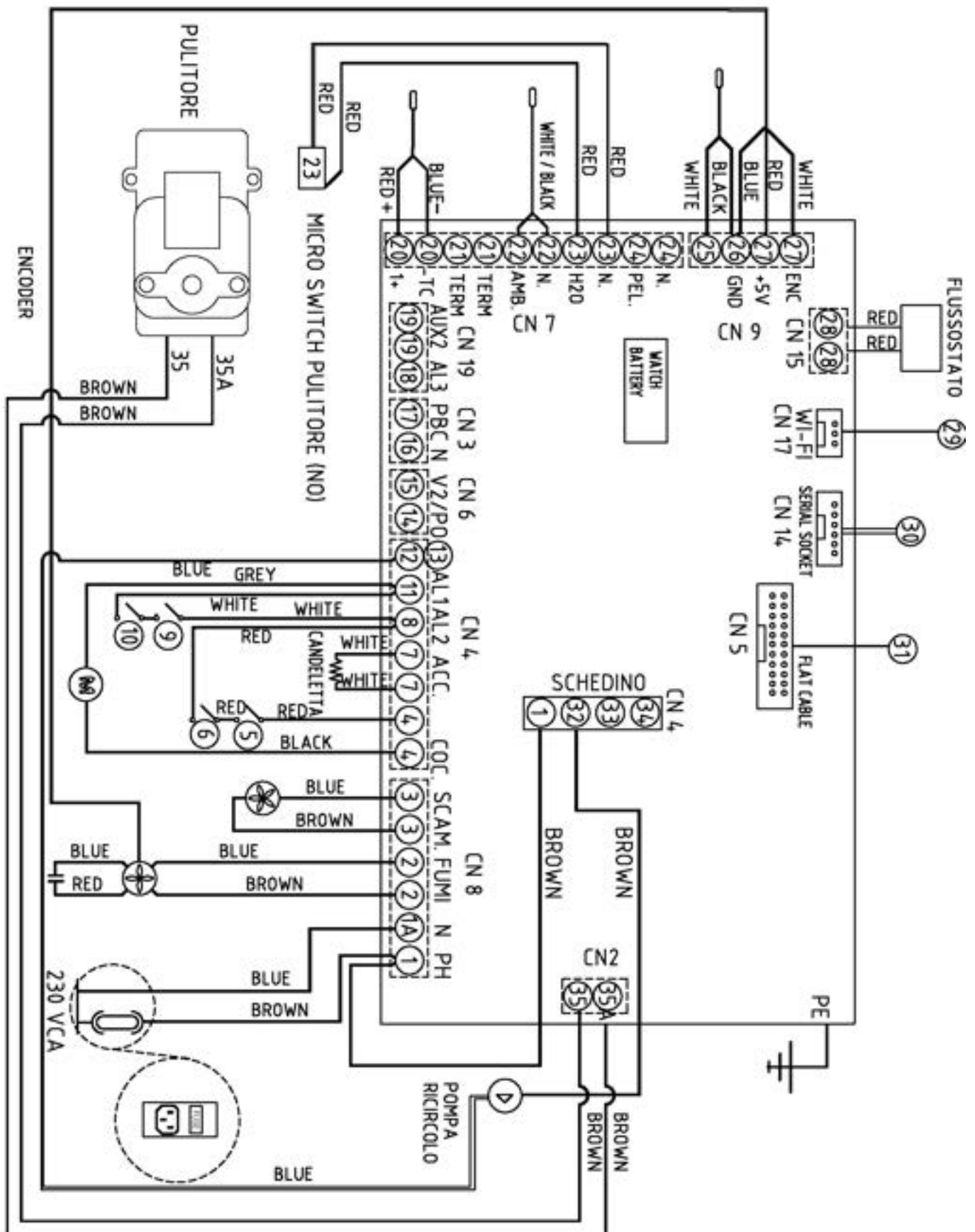

Fig. 68 - Scheda elettronica senza kit sanitario

10.2 CARTE ELETTRONICA AVEC D'ECS

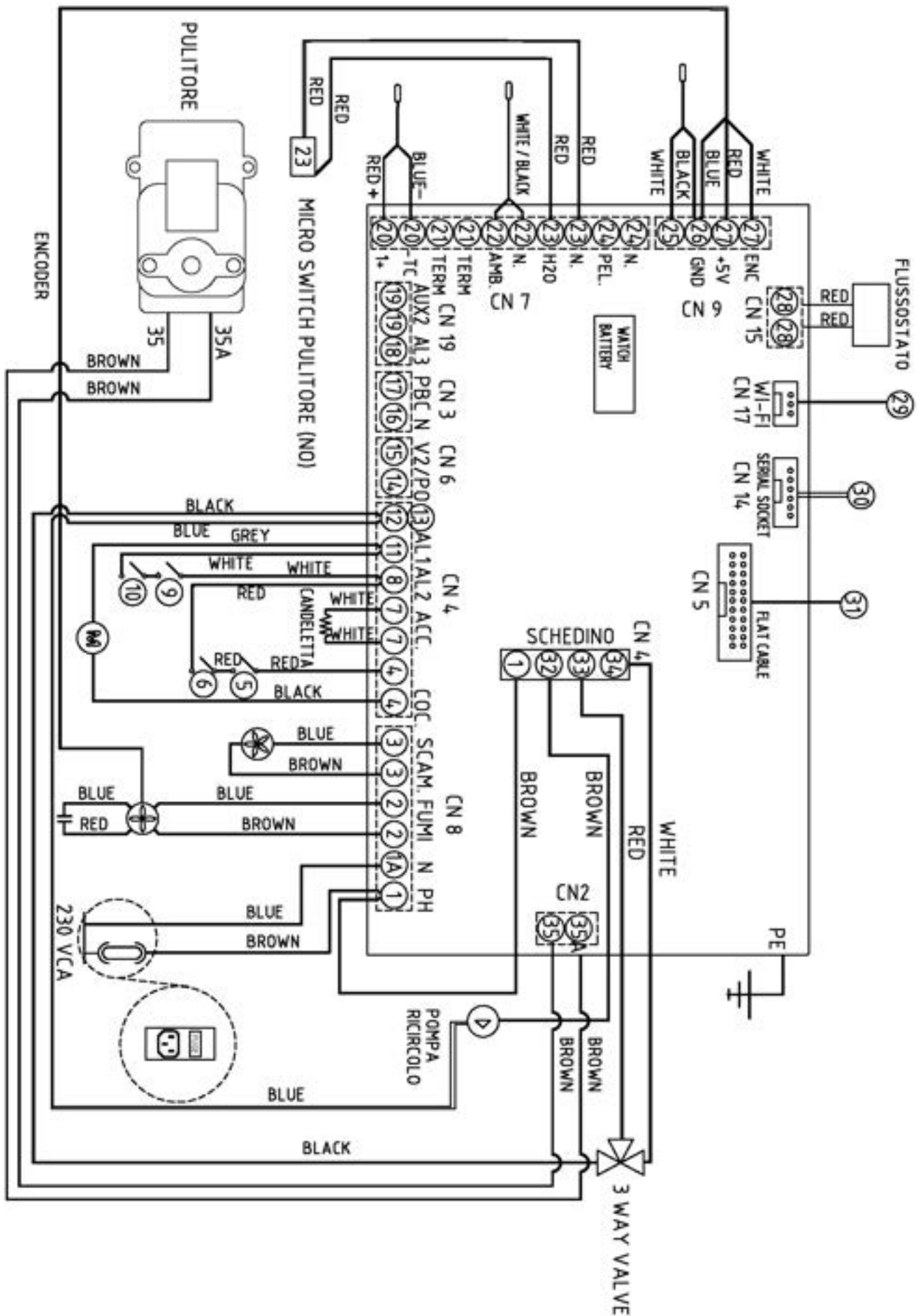

Fig. 69 - Scheda elettronica con kit sanitario

LÉGENDE Fig. 68|Fig. 69

| | |
|--------------|--|
| 1 | <i>ALIMENTATION CARTE</i> |
| 1A | <i>NEUTRE CARTE</i> |
| 2 | <i>Ventilateur d'extraction des fumées</i> |
| 3 | <i>Ventilateur d'ambiance</i> |
| 4 | <i>Vis sans fin</i> |
| 5 | <i>Thermostat de sécurité pellet</i> |
| 6 | <i>Thermo-protecteur eau</i> |
| 7 | <i>BOUGIE</i> |
| 8 | <i>Entrée alarmes</i> |
| 9 | <i>PRESSOSTAT AIR</i> |
| 10 | <i>PRESSOSTAT EAU</i> |
| 11 | <i>Entrée alarmes</i> |
| 12 | <i>Neutre Électrovanne 3 voies</i> |
| 13 | <i>Neutre pompe recirculation</i> |
| 14 | <i>Commande chaudière supplémentaire</i> |
| 15 | <i>Retour chaudière supplémentaire</i> |
| 16 | <i>Neutre</i> |
| 17 | <i>-</i> |
| 18 | <i>-</i> |
| 19 | <i>-</i> |
| 20 | <i>SONDE DES FUMÉES</i> |
| 21 | <i>THERMOSTAT EXTERNE D'AMBIANCE OU POUR CHAUFFE-EAU</i> |
| 22 | <i>SONDE D'AMBIANCE INTERNE POËLE</i> |
| 23 | <i>Micro-interrupteur nettoyeur</i> |
| 24 | <i>Sonde Puffer_ chauffe-eau externe</i> |
| 25/26 | <i>Sonde température H2O chaudière</i> |
| 26/27 | <i>Codeur ventilateur fumées</i> |
| 28 | <i>Fluxostat (Voir remarque)</i> |
| 29 | <i>Connexion WIFI</i> |
| 30 | <i>Connexion Interface (service)</i> |
| 31 | <i>Panneau de contrôle</i> |
| 32 | <i>Phase pompe recirculation</i> |
| 33 | <i>Phase ECS vanne 3 voies</i> |
| 34 | <i>Phase chauffage vanne 3 voies</i> |
| 35 | <i>Alimentation nettoyeur</i> |
| 35A | <i>Neutre nettoyeur</i> |
| 28: | <i>Remarque : thermostat chauffe-eau externe</i> |

N.B. Les câbles électriques de chaque composant sont munis de connecteurs précâblés dont la mesure diffère l'une de l'autre.

10.3 INFORMATION POUR LES REPARATIONS

Voici quelques indications pour permettre au technicien agréé d'accéder aux parties mécaniques du poêle.

- Pour le remplacement des fusibles dans la prise électrique qui se trouve à l'arrière du poêle retirer le couvercle en plastique à l'aide d'un tournevis plat (voir **Fig. 70**) et retirer les fusibles à remplacer.



Fig. 70 - Hublot avec les fusibles à enlever

Procédez comme suit:

- Retirer les côtés (voir les chapitres dédiés).
- Après ces opérations, vous pouvez accéder à ces composants: motoreducteur, bougie d'allumer, ventilateur d'ambiance, aspirateur des fumées, sonde d'ambiance, sonde des fumées, thermostat, carte électronique, pressostat.
- Pour la substitution et/ou nettoyage de la vis sans fin il faut dévisser les trois vis du motoreducteur et le défiler, dévisser les deux vis au-dessous du motoreducteur de la vis sans fin, enlever la grille de protection des mains à l'intérieur du serbatotio, et enfin dévisser les boulons à l'intérieur de la vis sans fin. (voir **Fig. 71 Fig. 72**)

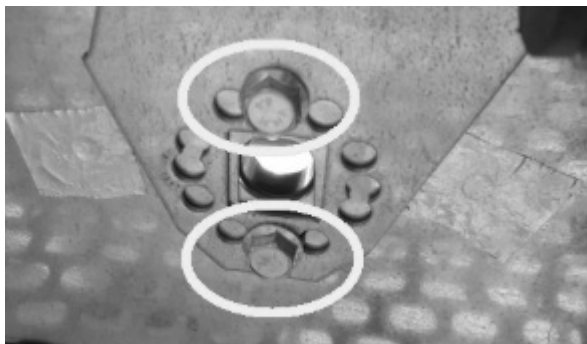

Fig. 71 - Retirer les vis



Fig. 72 - Retrait des vis

11 CARACTÉRISTIQUES

| DESCRIPTION | RIVER IDROTECH 18 T1 | RIVER IDROTECH 24 T1 | RIVER IDROTECH 24H20 T1 |
|---|------------------------------|------------------------------|------------------------------|
| LARGEUR | 53,6 cm | 53,6 cm | 53,6 cm |
| PROFONDEUR | 55,9 cm | 55,9 cm | 55,9 cm |
| HAUTEUR | 111,5 cm | 111,5 cm | 111,5 cm |
| POIDS | 136 kg | 136 kg | 136 kg |
| Puissance nominale utile (H ₂ O) | 12,7 kW | 18,2 kW | 18,2 kW |
| Puissance utile minimum (H ₂ O) | 2,3 KW | 2,3 KW | 2,3 KW |
| Pression maximum de fonctionnement | 2 bar – 200 kPa | 2 bar – 200 kPa | 2 bar – 200 kPa |
| PUISSANCE THERMIQUE INTRODUITE (Min/Max) | 4,6 - 18,7 kW | 4,6 - 26 kW | 4,6 - 26 kW |
| PUISSANCE THERMIQUE NOMINALE (Min/Max) | 4,4 - 17,7 kW | 2,6 - 8,5 kW | 2,6 - 8,5 kW |
| EFFICIENCE (Min/Max) | 95,9 - 94,8 % | 95,9 - 92,9 % | 95,9 - 92,9 % |
| TEMPÉRATURE FUMÉES (Min/Max) | 55 - 107 °C | 55 - 142 °C | 55 - 142 °C |
| DÉBIT MAXIMUM DES FUMÉES (Min/Max) | 5,4 - 10,6 g/s | 5,4 - 14,2 g/s | 5,4 - 14,2 g/s |
| EMISSIONS CO (13% O ₂) (Min/Max) | 0,017 - 0,009 % | 0,017 - 0,014 % | 0,017 - 0,014 % |
| EMISSIONS OGC (13% O ₂) (Min/Max) | 6 - 2 mg/Nm ³ | 6 - 1 mg/Nm ³ | 6 - 1 mg/Nm ³ |
| EMISSIONS NO _x (13% O ₂) (Min/Max) | 100 - 99 mg/Nm ³ | 100 - 92 mg/Nm ³ | 100 - 92 mg/Nm ³ |
| TENEUR moyenne de CO à 13% O ₂ (Min/Max) | 209 - 106 mg/Nm ³ | 209 - 169 mg/Nm ³ | 209 - 169 mg/Nm ³ |
| TENEUR moyenne de POUSSIÈRES à 13% O ₂ (Min/Max) | 12 - 10 mg/Nm ³ | 12 - 12 mg/Nm ³ | 12 - 12 mg/Nm ³ |
| DÉPRESSION CHEMINÉE (Max) | 12 Pa - 2 Pa*** | 12 Pa - 2 Pa*** | 12 Pa - 2 Pa*** |
| SUR CONDUIT DES FUMÉES PARTAGE | NON | NON | NON |
| DIAMÈTRE ÉVACUATION FUMÉES | Ø80 mm | Ø80 mm | Ø80 mm |
| COMBUSTIBLE | Pellet Ø6-7 mm | Pellet Ø6-7 mm | Pellet Ø6-7 mm |
| POUVOIR CALORIFIQUE PELLETS | 5 kWh/kg | 5 kWh/kg | 5 kWh/kg |
| HUMIDITÉ PELLETS | ≤ 10% | ≤ 10% | ≤ 10% |
| VOLUME RECHAUFFABLE 18/20°C Coefficient 0,045 Kw (Min/Max) | 123 - 496 m ³ ** | 123 - 678 m ³ ** | 123 - 678 m ³ ** |
| CONSOMMATION HORAIRE (Min/Max) | 1 - 3,9 kg/h* | 1 - 5,4 kg/h* | 1 - 5,4 kg/h* |
| CAPACITÉ RÉSERVOIR | 24 kg | 24 kg | 24 kg |
| AUTONOMIE (Min/Max) | 24 - 6 h | 24 - 4 h | 24 - 4 h |
| ALIMENTATION | 230 V - 50 Hz | 230 V - 50 Hz | 230 V - 50 Hz |
| PUISSANCE ABSORBÉE (Max) | 370 W | 370 W | 370 W |
| PUISSANCE ABSORBÉE RÉSISTANCE ALLUMEUR | 300 W | 300 W | 300 W |
| MINIMUM PRISE D'AIR EXTÉRIEUR (dernière surface nette) | 80 cm ² | 80 cm ² | 80 cm ² |
| POËLE A CHAMBRE ÉTANCHE | OUI | OUI | OUI |
| PRISE D'AIR EXTÉRIEUR POUR CHAMBRE ÉTANCHE | 60 mm | 60 mm | 60 mm |
| DISTANCE DE MATÉRIAU COMBUSTIBLE (derrière/côté/en dessous) | 200 / 300 / 0 mm | 200 / 300 / 0 mm | 200 / 300 / 0 mm |
| DISTANCE DE MATÉRIAU COMBUSTIBLE (plafond/devant) | - / 1000 mm | - / 1000 mm | - / 1000 mm |

* Données pouvant varier selon le type de granulés utilisé

** Volume pouvant être chauffé selon la puissance requise par m³ (respectivement 40-35-30 Kcal/h par m³)

*** Valeur conseillée par le constructeur (non contraignante) pour le fonctionnement optimal du produit

Testé selon l'EN 14785 en accord avec le règlement européenne Produits de Construction (UE 305/2011)



89022127B

Rev. 00 - 2022

CADEL srl
31025 S. Lucia di Piave - TV
Via Foresto sud, 7 - Italy
Tel. +39.0438.738669
Fax +39.0438.73343

www.cadelsrl.com
www.free-point.it
www.pegasoheating.com